

# UŽIVATELSKÝ MANUÁL – NÁVOD K OBSLUZE

# CAS

ELEKTRONICKÁ STOLNÍ VÁHA PRO KUCHYŇĚ A SKLADY  
řady **SW1S, C, W** model 2010

**M**



Dovozce do ČR:

**ZEMAN Váhy s.r.o.**

Vranovská 699/33, 61400 Brno  
IČ 01804758



Tento soubor je chráněn autorskými právy  
dovozce, společnosti ZEMAN Váhy s.r.o.

Jeho kopírování a komerční distribuce je  
možná pouze se souhlasem autora

**ZEMAN**  
**VÁHY**

## 1. ÚVOD, ZÁKLADNÍ POKYNY K POUŽÍVÁNÍ VÁHY

Pokud chcete, aby Vám Vaše váha sloužila spolehlivě a k Vaší spokojenosti, prostudujte prosím tento návod a řiďte se jeho pokyny. V případě jakékoliv poruchy volejte autorizovaný servis dle doporučení Vašeho prodejce nebo dovozce, jehož stránky najdete na internetové adrese [www.zeman-vahy.cz](http://www.zeman-vahy.cz).

Váhu je třeba umístit na rovný a pevný povrch. Pomocí stavitelných nožek v rozích váhy ustavte váhu do vodorovné polohy – podle libely v levém předním rohu váhy.



Nevystavujte váhu intenzivnímu proudění vzduchu (například z ventilátoru) ani vibracím – znemožňuje to ustálení váhy a tím dochází i ke snížení přesnosti.

Síťový adaptér je třeba připojit do zásuvky kde je střídavé síťové napětí 220 až 230V. Zásuvka musí mít ochranný třetí vodič. Do větve zásuvkového obvodu, kde je připojena váha, nezapojujte spotřebiče s vyšším příkonem způsobující kolísání napětí. Používejte originální adaptér dodaný vašim prodejcem!

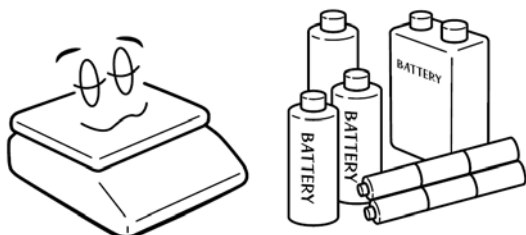

Není-li váha delší dobu používána, doporučuje se odpojit ji od napájecího napětí a vyjmout baterie.

Váhu je nutno provozovat mimo síť vysokonapěťových kabelů, elektromotorů, TV přijímačů a dalších zařízení, která mohou vytvářet silné elektromagnetické pole.



Nevystavujte váhu náhlým změnám teplot ani dlouhodobému přímému působení slunce nebo jiných zdrojů intenzivního tepelného záření. Pokud váhu přemístíte z venkovního prostředí, doporučuje se zapnout váhu 15 až 30 minut před použitím pro důkladnou teplotu.

Váha **SW1S** a **SW1C** ve standardním provedení není určena do mokrého nebo chemicky agresivního prostředí. V mokřém prostředí lze použít pouze model **SW1W**, který má krytí IP-65. Pozor – váha neodolá tlakové vodě! Čištění váhy, zejména klávesnice a displeje, provádějte pouze vlhkým hadrem bez použití agresivních chemických čisticích prostředků – ty mohou nalepat a zničit klávesnici nebo jiné plastové části váhy.

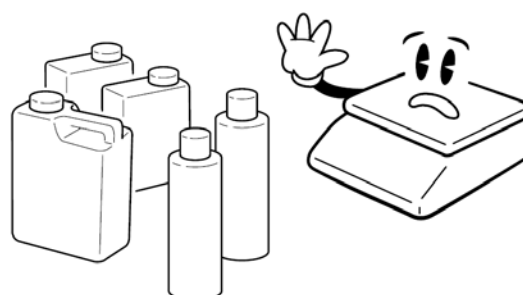

Nevystavujte váhu mechanickým rázům – mohlo by dojít k poškození tenzometrického snímače zatížení. Mějte na paměti, že váha je měřidlo a podle toho je třeba s ní zacházet.

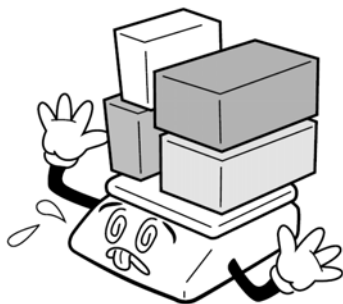

Nepřetěžujte vaši váhu výrazně nad její deklarovanou maximální váživost. Při přetížení více než 20% přes max. váživost by mohlo dojít ke zničení snímače zatížení ve váze.

V případě jakékoliv poruchy nebo technického problému volejte autorizovaný servis dle doporučení Vašeho prodejce nebo dovozce. Ve vlastním zájmu se vyhněte jakýmkoliv zásahům do váhy od nepovolané osoby.



Váha model **CAS SW1** se dodává ve třech provedeních:

**SW1S** – základní provedení vybavené funkcí **tárování** a **HOLD**

**SW1C** – váha vybavená funkcí **tárování**, **limitní (kontrolní) navažování** a **počítání kusů**

**SW1W** – váha ve voděodolném provedení, vybavená stejnými funkcemi jako SW1S, tedy **tárování** a **HOLD**

Tato váha má zvýšenou ochranu proti vodě a prachu a lze ji používat i ve vlhkém prostředí, není však určena výslovně do průmyslu a neodolá stříkající tlakové vodě!

Všechny uvedené funkce a jejich aplikace jsou popsány v kapitole 3.

## 2. FUNKCE JEDNOTLIVÝCH PRVKŮ, POPIS JEDNOTLIVÝCH ČÁSTÍ

### 2.1. CELKOVÝ POPIS

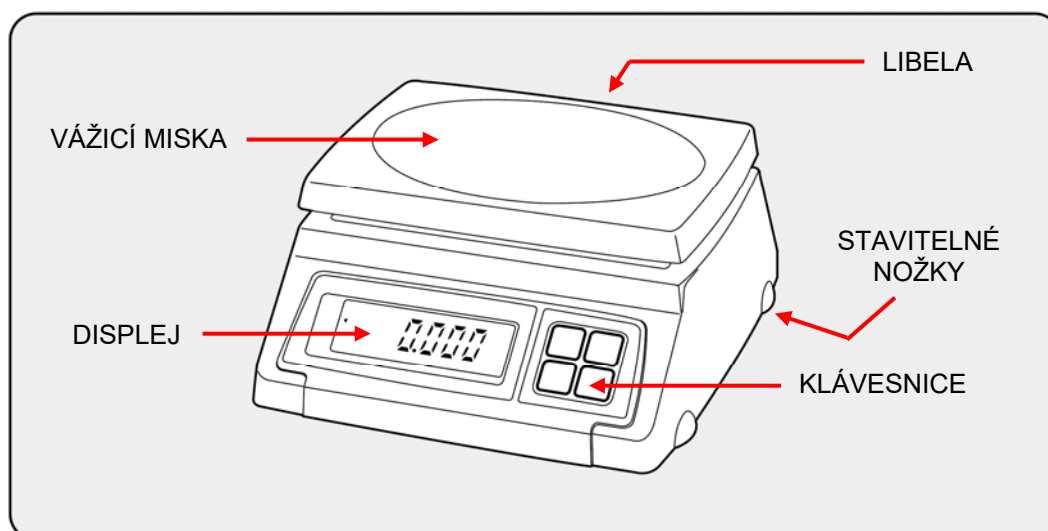

## 2.2. KLÁVESNICE

Klávesnice je tlačítková (čtyři tlačítka zapájená do desky elektroniky), krytá fóliovým ochranným krytem s popisem funkcí tlačítek.

### Čelní panel váhy s displejem a klávesnicí:

model CAS SW1S



model CAS SW1C



model CAS SW1W

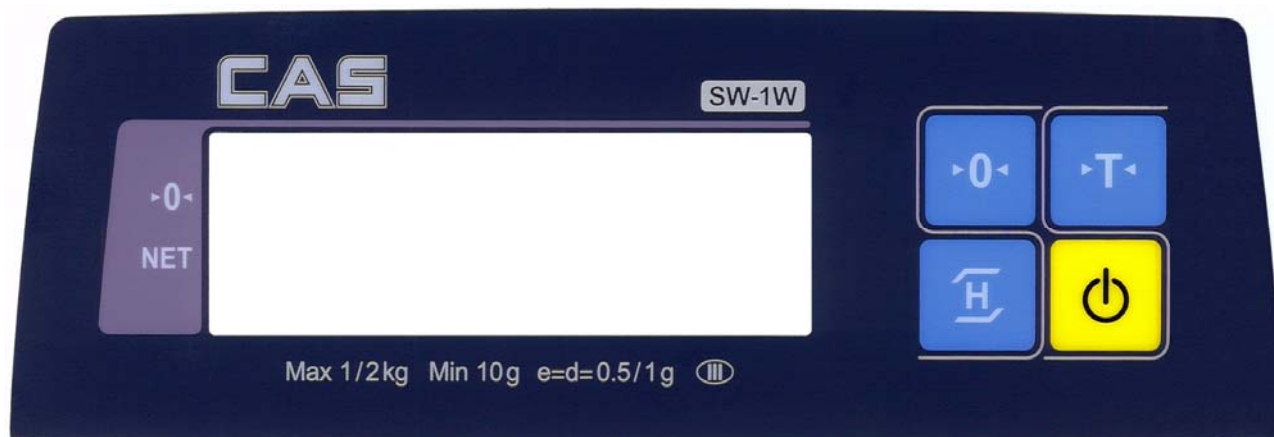

**Funkce jednotlivých tlačítek na klávesnici:****ON/OFF** – zapínání a vypínání váhy (nedochází ke galvanickému odpojení váhy od napájecího napětí)**TARE** – pro odečtení hmotnosti obalu nebo misky („tárování“ váhy)**ZERO** – slouží k ustavení nulového bodu na počátku vážení, nesvítí-li šipka u symbolu **▶0◀****HOLD** (u modelů **SW1S, W**) – slouží k určení střední hodnoty hmotnosti v případě neustálené váhy, například při vážení zvířat**MODE** (u modelu **SW1C**) – přepínání režimů práce: základní vážení / limitní navažování / počítání kusů**2.3. DISPLEJ**

Na váze CAS model SW1 je použit numerický (sedmissegmentový) pětimístný LCD displej bez možnosti podsvícení.

**2.4. NAPÁJENÍ VÁHY, INSTALACE BATERIÍ**

V případě absence elektrické sítě je třeba před provozováním váhy instalovat do prostoru pod krytem na dně váhy baterie – 6 ks monočlánek 1,5V typu D (R20), a to správně dle vyznačení polarity.

Doporučuje se používat kvalitní alkalické baterie. Pokud váhu napájíte z el. sítě nebo ji delší čas nepoužíváte, vyjměte baterie z váhy.





Pokud budete váhu provozovat z elektrické sítě, je třeba připojit napájecí zdroj do zásuvky se střídavým napětím 230V/50Hz a konektor od zdroje zasunout do zdířky zespodu váhy; pro připojení do váhy je třeba použít originální zdroj.

### 3. VLASTNÍ PROVOZ A POUŽÍVÁNÍ VÁHY

#### 3.1. SPUŠTĚNÍ VÁHY

Po zapnutí váhy tlačítkem  na displeji problikne sw verze „u 217“, proběhne test „00000“ až „99999“, displej se vynuluje a váha je připravena k vážení

Není-li displej vynulovaný, stiskněte tlačítko  (správný vynulovaný stav je indikován šipkou u symbolu  na levé straně displeje).

Použití tlačítek  a  je vázáno na ustálený stav váhy.

#### 3.2. VYPNUTÍ VÁHY

Po skončení práce s váhou ji můžete vypnout tlačítkem 

Takovýmto vypnutím však nedojde ke galvanickému odpojení váhy od síťového napětí; pro delší dobu, kdy nebude váha používána, se doporučuje odpojit napájecí kabel nebo síťový adaptér ze zásuvky a rovněž vyjmout baterie z váhy.

Lze také využít funkci automatického vypínání váhy (AUTO POWER OFF) – viz. kapitola 4.

#### 3.3. ZÁKLADNÍ JEDNODUCHÉ VÁŽENÍ

Vložte na vážicí misku vážený předmět a displej ukáže jeho aktuální hmotnost (například 0,650kg).

Po sejmutí váženého předmětu z váhy se displej opět vynuluje.

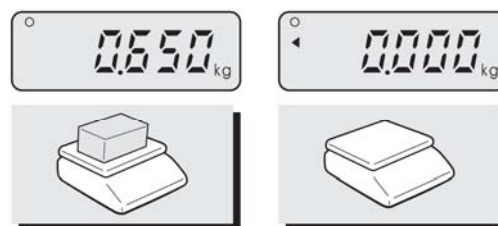

#### 3.4. VÁŽENÍ S TÁROU

Chcete-li použít nějaký obal nebo misku (váží například 0,195kg),

položte ji na váhu a stiskněte tlačítko 

Displej se vynuluje a váha je připravena k vážení „čisté hmotnosti“ (použití táry je indikováno šipkou u symbolu „NET“ na displeji).

Do misky nebo obalu vložte vážený předmět nebo zboží.

Displej ukáže jeho aktuální netto hmotnost (například 0,650kg).

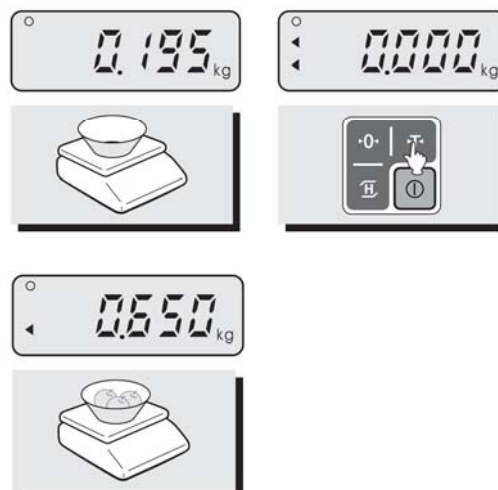

Po sejmutí váženého předmětu i s obalem z váhy displej ukáže hmotnost obalu se záporným znaménkem.

Zrušení táry později dosáhnete opětovným zmáčknutím tlačítka . Displej se opět vynuluje.



### 3.5. POUŽÍVÁNÍ FUNKCE HOLD – je možné pouze u modelu SW1S a SW1W

Funkce **HOLD** je určena pro vážení například živé váhy nebo jiných předmětů, kde nelze zajistit potřebné ustálení.

Vážený předmět položte na váhu a stiskněte tlačítko .

Displej ukáže nápis „**HOLD**“ a váha si chvilku snímá vzorky hmotnosti, aby mohla v následující chvíli zprůměrovanou hodnotu hmotnosti blikáním zobrazit na displeji (například 0,650kg).

Funkce **HOLD** se zruší po sejmutí váženého předmětu z váhy nebo opětovným stiskem tlačítka .

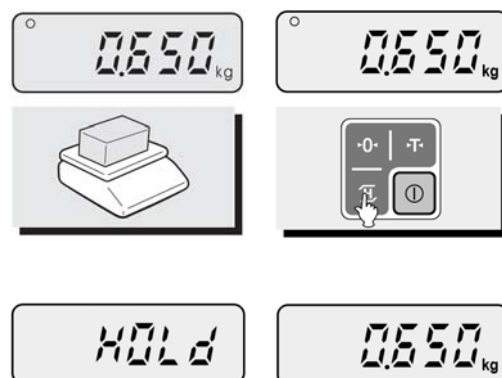



### 3.6. LIMITNÍ (KONTROLNÍ) NAVAŽOVÁNÍ (WEIGHING LIMIT) – je možné pouze u modelu SW1C

Funkce **LIMITNÍ NAVAŽOVÁNÍ** se používá pro snadnější kontrolu a vytřídění navážek (například balíčků), které musejí splňovat kritéria hmotnosti v určitém rozsahu.

Číselné hodnoty se zadávají z klávesnice následujícím způsobem:

Tlačítkem  zvyšování hodnoty v aktivní nastavované dekádě (pozici displeje) – aktivní dekáda bliká



Tlačítkem  posuv aktivní nastavované dekády (pozice displeje) o jedno místo vpravo

Pro vstup do nastavení limitů ve vážicím režimu stiskněte tlačítko . Displej ukáže nápis „**WL off**“.

Tlačítkem  aktivujte režim limitního navažování.



Displej ukáže nápis „**WL on**“.

Stiskněte tlačítko  pro zadání dolního limitu (**LO**).

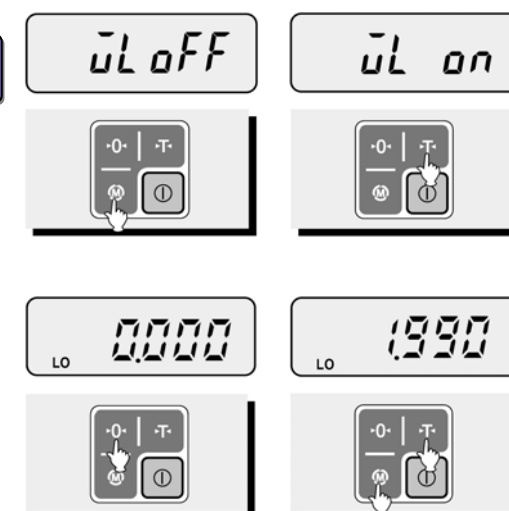
Zadejte hodnotu dolního limitu pomocí tlačítek  a  (například 1,990kg).



Stiskněte tlačítko  pro zadání horního limitu (**HI**).

Zadejte hodnotu dolního limitu pomocí tlačítek  a  (například 2,990kg).

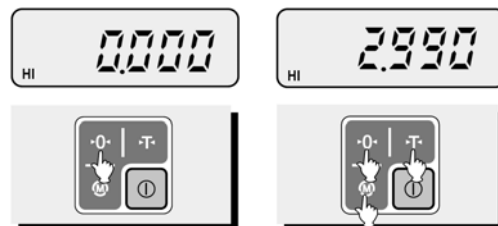

Stiskněte tlačítko  pro potvrzení zadaných limitů.

Na displeji problikne „End“ a displej ukáže nápis „**WL on**“.

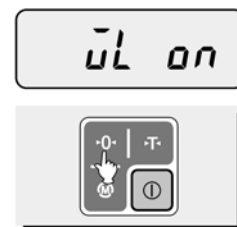

Dvojitým stiskem tlačítka  se vrátíte zpět do vážicího režimu s aktivovaným režimem limitního navažování.

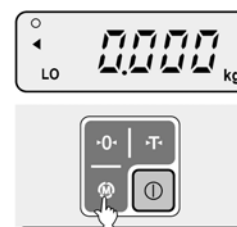

Nyní bude váha pracovat automaticky v limitním režimu:

Při zatížení pod dolním limitem (**LO**) nevydává žádný akustický signál

Při zatížení mezi oběma limity (**OK**) váha pípá „pomalu“

Při zatížení nad horním limitem (**HI**) váha pípá „rychle“

Současně se v levém spodním rohu displeje objevují symboly **LO**, **OK**, **HI** (dle aktuálního stavu)

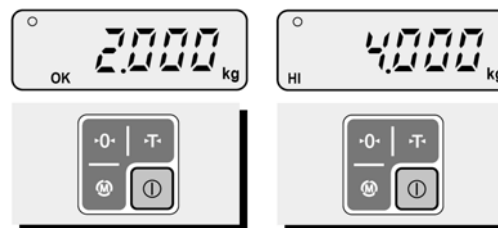

Zrušení režimu limitního navažování provedete vstupem

do módu nastavení tlačítkem 

a deaktivací tlačítkem 

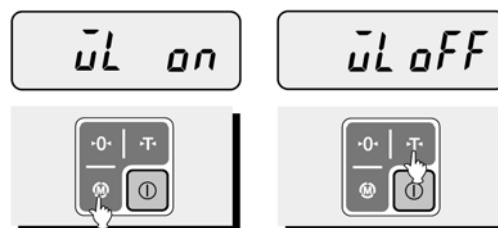

Při limitním navažování lze vytárat obal nebo misku, podobně jako při běžném vážení (viz. kapitola 3.4.)

#### Poznámka:

V případě, že nastavíte hodnotu horního limitu nižší, než je limit dolní, displej ukáže nápis „Err“ a musíte nastavení zopakovat tak, aby logické a použitelné.



### 3.7. POČÍTÁNÍ KUSŮ (COUNTING) – je možné pouze u modelu SW1C

Funkce **POČÍTÁNÍ KUSŮ** se používá pro snadnější odpočítávání většího množství stejných součástek. Přesnost počítání součástek odpovídá váživosti dané váhy (čím nižší váživost, tím přesnější počítání) a není extrémně vysoká vzhledem k technické a cenové kategorii váhy – model **SW1**.

Přesnost počítání lze zvýšit zvolením vyššího referenčního množství počítaných součástek.

V případě, že je zvolen příliš „lehký“ referenční vzorek a váha by počítala součástky příliš nepřesně, objeví se v levém spodním rohu displeje symbol **LK**.

Po vstupu do počítacího režimu lze vytárovat obal nebo miskou, podobně jako při běžném vážení (viz. kapitola 3.4.)

Pro vstup do počítacího režimu stiskněte dvakrát tlačítko



Displej ukáže nápis „**PCS**“

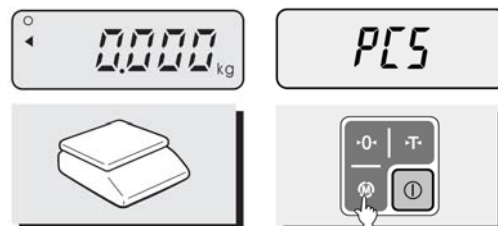

Pomocí tlačítka  zvolte referenční množství

(vzorek ručně napočítaných kusů) – může být navoleno 10, 20, 30, 40, 50, 60, 70, 80, 90, 100, 200, 300, 400, nebo 500 ks

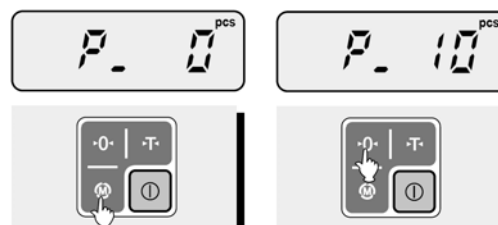

Zvolené referenční množství (například 10ks) ručně odpočítejte a vložte na váhu.

Potvrďte tlačítkem

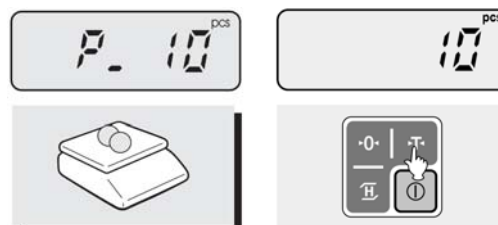

Po přidání dalších součástek na váhu displej už ukazuje přímo aktuální počet součástek na váze.

Po sejmutí všech součástek z váhy se displej vynuluje.

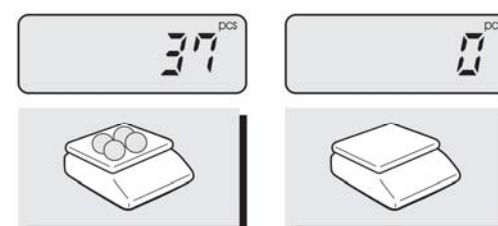

Výstup z počítacího režimu a návrat zpět do vážícího režimu

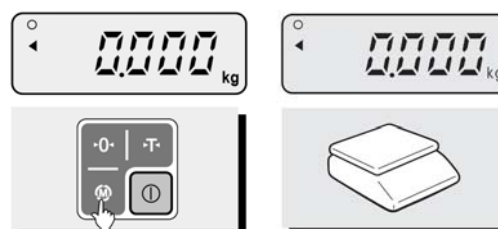

provedete stiskem tlačítka



## 4. UŽIVATELSKÉ NASTAVENÍ VÁHY

### Vstup do režimu uživatelského nastavení:

Váha je ve vypnutém stavu, displej je zhasnutý

Zmáčknete tlačítko , přidržíte ho a současně stisknete 

Asi po dvou sekundách pusťte tlačítko , pak pusťte tlačítko 

Displej ukáže nápis „U SET“.



### Funkce jednotlivých tlačítek při nastavování v režimu U SET:



**ZERO** – listování a posun v menu uživatelského nastavení současně s potvrzením změn v nastavení



**TARE** – změna v nastavení jednotlivých parametrů



**ON/OFF** – vstup (s přidržením tlačítka **ZERO**) do režimu uživatelského nastavení  
– vystoupení z uživatelského nastavení bez uložení změn v nastavení

### Menu uživatelského nastavení v režimu U SET:

U Set	Snd	no Snd
		K-Snd
		S-Snd
		U-Snd
		C-Snd
	AP	AP oFF
		AP 10
		AP 30
		AP 60

### Význam a popis parametrů v jednotlivých krocích uživatelského nastavení v režimu U SET:

krok:	význam:	možná hodnota nastavení:	nastavení:
1	způsob odesílání dat při použití tiskárny („Printer“)	noSnd	data se na sériové rozhraní neposílají (není použita žádná tiskárna)
		K-Snd	tisk se provádí manuálně stiskem tlačítka <b>HOLD</b> nebo <b>MODE</b>
		S-Snd	váha odešle údaj o aktuální navážce na tiskárnu automaticky po ustálení
		U-Snd	váha odesílá údaje o aktuálním zatížení kontinuálně (stále)
		C-Snd	váha odešle údaje o aktuálním zatížení automaticky po změně zátěže
2	automatické vypínání váhy („Auto power off“)	AP oFF	funkce <b>Auto power off</b> je deaktivována
		AP 10	váha se automaticky vypne, pokud není používána po dobu 10 minut
		AP 30	váha se automaticky vypne, pokud není používána po dobu 30 minut
		AP 60	váha se automaticky vypne, pokud není používána po dobu 60 minut

Defaultní (výchozí) nastavení je označeno oranžovou barvou.

#### 4.1. NASTAVENÍ REŽIMU TISKU – je možné pouze u váhy s dodatečně instalovaným komunikačním rozhraním

Nastavení této funkce je jednoznačně vázáno na instalaci komunikačního rozhraní RS-232, které lze objednat jako příslušenství za příplatek (není u váhy **SW1** instalováno standardně).

##### Postup nastavení:

Vstupte do uživatelského nastavení a 1x stiskněte tlačítko

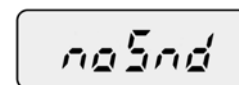

Displej ukáže (při prvním nastavení) „noSnd“ (není nastaveno odesílání dat).



Postupným mačkáním tlačítka



můžete nastavit parametr

„K-Snd“, „S-Snd“, „U-Snd“, nebo „C-Snd“  
(viz. tabulka výše)

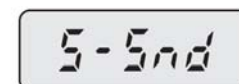

Nastavení uložíte a vystoupíte z režimu po potvrzení posledního kroku uživatelským nastavení tlačítkem



Na displeji problikne sw verze „u 217“, proběhne test „00000“ až „99999“, displej se vynuluje a váha je připravena k vážení.



Z režimu uživatelského nastavení lze kdykoliv bez uložení změn vystoupit tlačítkem



#### 4.2. NASTAVENÍ REŽIMU AUTOMATICKÉHO VYPÍNÁNÍ VÁHY (FUNKCE „AUTO POWER OFF“)

Nastavení této funkce je vhodné v situaci, kdy váhu používáte dlouhodobě pouze na baterie. Tato funkce je užitečná proto, aby šetřila baterie. Ty pak mají delší životnost a nemusejí se příliš často měnit. Lze nastavit automatické vypnutí váhy načasované na 10, 30, nebo 60 minut od posledního použití.

##### Postup nastavení:

Vstupte do uživatelského nastavení a 2x stiskněte tlačítko

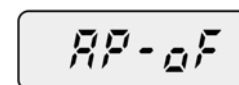

Displej ukáže (při prvním nastavení) „AP-of“ (není nastaveno automatické vypínání).



Postupným mačkáním tlačítka



můžete nastavit hodnotu

„AP-10“ (10 minut), „AP-30“ (30 minut), „AP-60“ (60 minut),  
nebo opět „AP-of“ (bez automatického vypínání).



Nastavení uložíte a vystoupíte z režimu nastavení stiskem tlačítka



Na displeji problikne sw verze „u 217“, proběhne test „00000“ až „99999“, displej se vynuluje a váha je připravena k vážení.

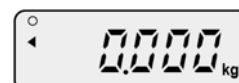

## 5. VÝTISK A KUMULACE (SČÍTÁNÍ) NAVÁŽEK

Po dodatečné instalaci sériového komunikačního rozhraní váha **SW1** umožňuje výtisk jednotlivých navážek na tiskárně **CAS DLP**, a to v několika různých režimech dle nastavení (viz. kapitola 4.).



Připojení tiskárny a nastavení tisku se doporučuje přenechat odbornému servisu.



### 5.1. MANUÁLNÍ TISK S KUMULACÍ (SČÍTÁNÍM) NAVÁŽEK – režim K-Snd

V tomto režimu se odesílá údaj aktuální navážky na tiskárnu manuálně, stiskem tlačítka  resp. .

Odesílání jednotlivých navážek je vázáno na ustálený stav váhy (to je indikováno symbolem ustálení na displeji) a minimální hmotnost navážky 20 dílků.

Odesíláním navážek na tiskárnu rovněž dochází k sčítání jednotlivých navážek pro zjištění celkové hmotnosti všech jednotlivých navážek.

Vložte na vážicí platformu první navážku (například 25,80kg) a po ustálení potvrďte tlačítkem  resp. . Na displeji problikne nápis „**SUM**“ a daná navážka se odešle na tiskárnu.

Po sejmutí předchozí navážky vložte na vážicí platformu další navážku (například 19,50kg) a po ustálení opět potvrďte tlačítkem  resp. .

Na displeji problikne nápis „**SUM**“ a daná navážka se opět odešle na tiskárnu.

Pro výtisk součtu série navážek zcela vyprázdněte vážicí platformu a při vynulovaném displeji stiskněte



Váha odešle na tiskárnu součet (sumu) všech navážek od posledního vynulování součtové paměti a součtová paměť se vynuluje.

Příklad vážního lístku:

K-SEND MODE	
Command Mode	
Count	Weights/kg
1	25.80
2	19.50
-----	
Sum Total 45.30	

### 5.2. AUTOMATICKÝ VÝTISK NAVÁŽEK PO USTÁLENÍ – režim S-Snd

V tomto režimu váha odešle údaj aktuální navážky na tiskárnu vždy po ustálení automaticky. Neodesílá se nulový údaj a podmínkou je, že mezi jednotlivými navážkami projde váha nulovou zátěží.

Na vážním lístku je tedy vždy automaticky vytištěna jednotlivě každá navážka, při které došlo k ustálení (tedy alespoň probliknutí symbolu ustálení na displeji).

Příklad vážního lístku:

S-SEND MODE	
Stable Mode	
	25.80

### 5.3. AUTOMATICKÉ STÁLÉ ODESÍLÁNÍ ÚDAJE O AKTUÁLNÍ ZÁTĚŽI – režim U-Snd

V tomto režimu váha odesílá údaj aktuálního zatížení na rozhraní RS-232 automaticky stále.

Tento režim se spíše využívá k další práci s daty v počítači, než k tisku.

Na vážním lístku by pak byla automaticky vytištěna nepřetržitá série navážek po dobu zapnutí váhy.

Příklad vážního lístku:

U-SEND MODE Continue Mode	
25.80	
25.80	
25.80	
25.80	
0.00	
0.00	
0.00	
0.00	

### 5.4. AUTOMATICKÝ VÝTISK NAVÁŽEK PO KAŽDÉ ZMĚNĚ ZÁTĚŽE – režim C-Snd

V tomto režimu váha odešle údaj aktuální navážky na tiskárnu vždy po ustálení automaticky. Odesílá se i nulový údaj a váha mezi jednotlivými navážkami nemusí projít nulovou zátěží.

Na vážním lístku je tedy vždy automaticky vytištěna jednotlivě každá navážka, při které došlo k ustálení (tedy alespoň probliknutí symbolu ustálení na displeji).

Příklad vážního lístku:

C-SEND MODE Change Weight Mode	
0.00	
25.80	
12.60	
4.28	
0.00	
15.56	
0.00	
29.00	

### 5.5. ZAPOJENÍ SÉRIOVÉHO KABELU PRO VÁHU CAS SW1:

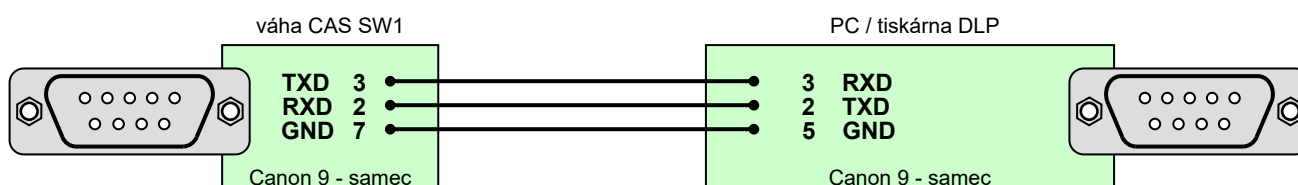

## 6. SIGNALIZACE A CHYBOVÁ HLÁŠENÍ

SIGNALIZACE:	PŘÍČINA:	ODSTRANĚNÍ:
<b>Err 0</b>	váha se nemůže ustálit, aby změřila a zobrazila správnou hodnotu	je třeba zajistit stabilní prostředí bez otřesů a chvění
<b>Err 1</b>	váha nemůže po zapnutí najít přednastavenou nulovou zátěž v přijatelné toleranci	je nutné zavolat servisního technika a ten provede znovu nastavení nebo opravu váhy
<b>Err 3</b>	váha je přetížena	je třeba sejmout nadměrnou zátěž z váhy
<b>Err 9</b>	vložená zátěž v režimu počítání kusů je příliš malá	je třeba vložit větší referenční zátěž, nebo použít pro dané součástky přesnější model váhy
<b>bAtt</b>	baterie jsou již natolik slabé, že váha nemůže nadále pracovat	je třeba neprodleně vyměnit baterie za nové nebo připojit přes adaptér na síť

## 7. TECHNICKÁ SPECIFIKACE A PARAMETRY VÁHY

parametr:	model:	SW1-02DR	SW1-05DR	SW1-10DR	SW1-20DR
	<b>Maximální váživost</b>		2kg	5kg	10kg
<b>Minimální váživost</b>		10g	20g	50g	100g
<b>Zobrazený dílek (rozlišení)</b>		do 1kg: 0,5g od 1kg do 2kg: 1g	do 2,5kg: 1g od 2,5kg do 5kg: 2g	do 4kg: 2g od 4kg do 10kg: 5g	do 10kg: 5g od 10kg do 20kg: 10g
<b>Tára</b>		-1,9995kg	-2,499kg	-3,998kg	-9,995kg
<b>Rozměr váhy</b>		šířka x hloubka x výška: 260 x 287 x 137mm			
<b>Rozměr vážící plochy</b>		šířka x hloubka: 230 x 190mm			
<b>Hmotnost vlastní váhy (netto)</b>		cca. 2,8kg včetně baterií			
<b>Hmotnost vlastní váhy včetně obalu</b>		cca. 3,8kg			
<b>Napájení</b>		ze zásuvky AC 230V přes napájecí zdroj DC9V/300mA			
<b>Alternativní napájení</b>		6x 1,5V monočlánek typu D (nebo R-20)			
<b>Příkon</b>		cca. 0,25W			
<b>Doba provozu na jednu sadu baterií</b>		obyčejné baterie: až 500 hodin alkalické baterie: až 1000 hodin			
<b>Displej</b>		LCD numerický, pětimístný, výška číslic 25mm			
<b>Datová komunikace</b>		sériové komunikační rozhraní RS-232 jako příslušenství za příplatek			
<b>Provozní teplota</b>		-10°C až +40°C			
<b>Třída přesnosti</b>		III. dle evropského metrologického schválení <b>UK2829</b>			
<b>Volitelné příslušenství</b>		velká nerezová vážící miska druhý (zákaznický) displej na zadní straně váhy			

## 8. OVĚŘENÍ (CEJCHOVÁNÍ) VÁHY

Pokud je váha používána jako stanovené měřidlo (zejména v obchodním styku), je třeba, aby byla ověřena – jak ukládá Zákon č.505/1990 o metrologii.

Ověření váhy spočívá v přezkoušení jejích vlastností a parametrů a je kromě jiného podmíněno čitelným výrobním (typovým) štítkem, umístěným viditelně na váze. Pokud daná váha splňuje podmínky pro ověření, je označena úředními/zajišťovacími značkami.

**Prvotní ověření** může provést Český metrologický institut, jako státní metrologický orgán. **EU zkoušku váhy pro posouzení shody**, které rovnocenně nahrazuje **Prvotní ověření**, může provést výrobce váhy (je-li k tomu certifikován).

Při **EU zkoušce váhy pro posouzení shody** se poblíže výrobního štítku vylepí štítek se značkou shody tvořenou označením **CE**, doplňkovým metrologickým označením (písmeno **M** a poslední dvě číslice roku, ve kterém byla značka umístěna na váhu, ohraničené obdélníkem), identifikační číslo oznámeného subjektu (notifikované osoby).

**Následné ověření**, vždy po dvou letech, může provést pouze Český metrologický institut, nejlépe ve spolupráci s pověřenou servisní firmou, která před ověřením zkontroluje vlastnosti dané váhy a zajistí, aby parametry váhy splňovaly podmínky pro ověření.

Jako úřední/zajišťovací značky jsou aplikovány: Plomba nebo štítek zamezující neoprávněnému přístupu do nastavení váhy. Dále je štítkem přelepen výrobní štítek dané váhy.

## 9. CO OBSAHUJE STANDARDNÍ DODÁVKA VÁMI ZAKOUPENÉHO ZAŘÍZENÍ

Volitelné příslušenství, uvedené zpravidla v posledním řádku tabulky „Technické specifikace“ lze objednat za příplatek. Dovozce si vyhrazuje právo dodat zařízení s některým uvedeným příslušenstvím jako komfortní výbavou, aniž toto promítne do ceny zařízení a aniž na tuto skutečnost uživatele předem upozorní.

Vaše zařízení je standardně dodáno s tímto příslušenstvím:

- kartonová krabice s polystyrénovým lůžkem
- Návod k obsluze (Uživatelský manuál) v českém jazyce
- vlastní váha
- napájecí zdroj AC230V / DC9V, 300mA
- plastová + malá nerezová vážicí miska (u modelu SW1-2kg pouze nerezová miska)

Číslo Prohlášení: **002/2016/R0**

Jako výše uvedený dovozce vydáváme toto EU Prohlášení o shodě na odpovědnost dovozce pro výrobky (váhy) **CAS** (výrobce CAS Corporation, Korea) modelových řad:

AP1	Elektronické obchodní váhy s výpočtem ceny
ER-JR, ER Plus	Elektronické obchodní váhy s výpočtem ceny
PR Plus	Elektronické obchodní váhy s výpočtem ceny
SW1, ED, FW500	Elektronické kuchyňské váhy
DB1H, DB2, PB	Elektronické můstkové váhy
EC	Elektronické počítačové váhy
CT100	Elektronické obchodní váhy s tiskem
CL5000, CL7200	Elektronické obchodní váhy s tiskem
CASTON II, III	Elektronické jeřábové váhy
XE600,6000	Elektronické předvážky
EB	Elektronické můstkové váhy s výpočtem ceny

Podle Zákona č. 90/2016 Sb., o posuzování shody stanovených výrobků při jejich dodávání na trh (v platném znění) – výrobek splňuje:

- Směrnice Evropského parlamentu a Rady 2014/31/EU o harmonizaci právních předpisů členských států týkajících se dodávání vah s neautomatickou činností na trh (NAWI)
- Nařízení vlády č. 121/2016 Sb. o posuzování shody vah s neautomatickou činností při jejich dodávání na trh
- ČSN EN 45501 Metrologické aspekty vah s neautomatickou činností

Prověření splnění požadavků uvedené Směrnice 2014/31/EU provedl oznámený subjekt Český metrologický institut, Okružní 31, 63800 Brno, Česká republika, IČ 00177016, jako notifikovaná osoba číslo 1383 a vydal o tom **Certifikát č. 0119-SJ-C001-05** o schválení systému jakosti výše uvedeného výrobce podle modulu D (pro výrobu, výstupní kontrolu a zkoušení).

Podle Zákona č. 22/1997 Sb. O technických požadavcích na výrobky (v platném znění) – výrobek splňuje:

- Směrnice Evropského parlamentu a Rady 2014/30/EU o harmonizaci právních předpisů členských států týkajících se elektromagnetické kompatibility (EMC) a Nařízení vlády 117/2016 Sb. o posuzování shody výrobků z hlediska elektromagnetické kompatibility při jejich dodávání na trh
- Směrnice Evropského parlamentu a Rady 2014/35/EU o harmonizaci právních předpisů členských států týkajících se dodávání elektrických zařízení určených pro používání v určitých mezích napětí (LVD) a Nařízení vlády č. 118/2016 Sb. o posuzování shody elektrických zařízení určených pro používání v určitých mezích napětí při jejich dodávání na trh

Uvedený výrobek (předmět prohlášení) je ve shodě s uvedenými příslušnými harmonizačními právními předpisy Unie. Shoda se prohlašuje na základě použití harmonizované normy (technické specifikace).

V Brně dne 21.4.2016

Zdeněk Zeman, jednatel společnosti





# Prohlášení o ekologické likvidaci elektroodpadu

Podle platné legislativy a Zákona č.185/2001Sb. se od 13.8.2005 odpovědnost za nakládání s odpadem z elektrických a elektronických výrobků a financování jeho likvidace převádí zejména na jejich výrobce a dovozce.

Společnost ZEMAN Váhy s.r.o. přispívá na ekologickou likvidaci svých elektrozařízení v rámci kolektivního systému **RETELA**.

Odložením použitého elektrozařízení na správné místo bude umožněno jeho zapojení do procesu ekologického nakládání, řádného zpracování a recyklace.

Nová elektrozařízení jsou značena symbolem přeškrtnuté popelnice (viz. níže) nebo číslem „08/05“.

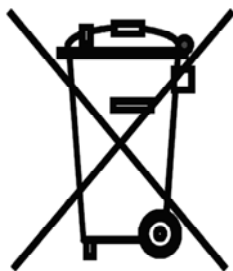

## JAK NAKLÁDAT S VYSLOUŽILÝMI ELEKTROZAŘÍZENÍMI

Pro odkládání (likvidaci) elektrozařízení máte tyto možnosti:

1. Elektroodpad navracejte do místa prodeje, buď přímo na hlavní provozovnu naší firmy ZEMAN Váhy s.r.o. nebo zprostředkovateli prodeje
2. Ponechejte na odkladovém místě ve vašich prostorách a po nahromadění většího množství nás informujte o nutnosti odvozu, který zajistíme
3. Na webových stránkách RETELY [www.retela.cz](http://www.retela.cz) si najdete nejbližší veřejné sběrné místo a zde dosloužilé zařízení bezplatně odložíte

# Prohlášení o nakládání s obaly

Podle platné legislativy a Zákona č.477/2001Sb. se od 28.3.2002 odpovědnost za nakládání s obaly a financování jeho likvidace převádí zejména na jejich výrobce a dovozce.

Společnost ZEMAN Váhy s.r.o. přispívá na ekologickou likvidaci svých obalů v rámci kolektivního systému **EKO-KOM** pod klientským číslem EK-F00040720.

Obaly spadají do systému zpětného odběru, aby se mohly co neekonomičtěji a neekologičtěji recyklací opětovně využívat.

Odložením použitých obalů na správné místo bude umožněno jeho zapojení do procesu ekologického nakládání, řádného zpracování a recyklace.

Recyklovatelné obaly jsou označeny značkou **ZELENÝ BOD** (viz. níže); tato značka je ochrannou známkou.

Označení obalu značkou ZELENÝ BOD znamená, že za tento obal byl uhrazen finanční příspěvek organizaci zajišťující zpětný odběr a využití obalového odpadu v souladu se Směrnicí ES 94/62.



## JAK NAKLÁDAT S OBALY

Pro odkládání (likvidaci) obalů máte tyto možnosti:

1. Zapojte se do třídění komunálního odpadu a navracejte obaly do sběrného dvora
2. Nepotřebné obaly odevzdejte do výkupu druhotných surovin

Více informací naleznete na [www.ekokom.cz](http://www.ekokom.cz) .