

UŽIVATELSKÝ MANUÁL – NÁVOD K OBSLUZE

CAS

ELEKTRONICKÁ MŮSTKOVÁ VÁHA

řady

PB

M



Dovozce do ČR:

ZEMAN Váhy s.r.o.

Vranovská 699/33, 61400 Brno

IČ 01804758



Tento soubor je chráněn autorskými právy
dovozce, společnosti ZEMAN Váhy s.r.o.

Jeho kopírování a komerční distribuce je
možná pouze se souhlasem autora

ZEMAN VÁHY

1. ÚVOD, ZÁKLADNÍ POKYNY K POUŽÍVÁNÍ VÁHY

Pokud chcete, aby Vám Vaše váha sloužila spolehlivě a k Vaší spokojenosti, prostudujte prosím tento návod a řiďte se jeho pokyny. V případě jakékoliv poruchy volejte autorizovaný servis dle doporučení Vašeho prodejce nebo dovozce, jehož stránky najdete na internetové adrese www.zeman-vahy.cz.

Váhu je třeba umístit na rovný a pevný povrch. Pomocí stavitelných nožek v rozích váhy ustavte váhu do vodorovné polohy – podle libely v levém předním rohu váhy.

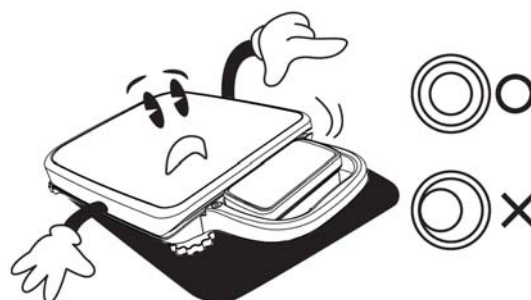

Nevystavujte váhu intenzivnímu proudění vzduchu (například z ventilátoru) ani vibracím – znemožňuje to ustálení váhy a tím dochází i ke snížení přesnosti.

Síťovou šňůru je třeba připojit do zásuvky kde je střídavé síťové napětí 220 až 230V. Do větve zásuvkového obvodu, kde je připojena váha, nezapojujte spotřebiče s vyšším příkonem způsobující kolísání napětí.



Není-li váha delší dobu používána, uložte ji s plně nabitým akumulátorem a ten případně odpojte. Mohlo by dojít k jeho poškození nebo zničení.

Váhu je nutno provozovat mimo síť vysokonapěťových kabelů, elektromotorů, TV přijímačů a dalších zařízení, která mohou vytvářet silné elektromagnetické pole.



Nevystavujte váhu náhlým změnám teplot ani dlouhodobému přímému působení slunce nebo jiných zdrojů intenzivního tepelného záření. Doporučuje se zapnout váhu 15 až 30 minut před použitím pro důkladnou teplotu váhy.

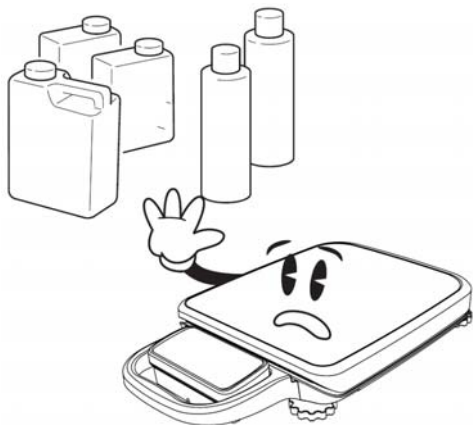

Váha není určena do mokrého nebo chemicky agresivního prostředí. Čištění váhy, zejména klávesnice a displeje, provádějte pouze vlhkým hadrem bez použití agresivních chemických čisticích prostředků – ty mohou nalepat a zničit klávesnici nebo jiné plastové části váhy. Maximální přípustná vlhkost vzduchu je 90%.

Nevystavujte váhu mechanickým rázům – mohlo by dojít k poškození tenzometrického snímače zatížení. Mějte na paměti, že váha je měřidlo a podle toho je třeba s ní zacházet.



Nepřetěžujte vaši váhu nad její deklarovanou maximální váživost. Při přetížení by mohlo dojít ke zničení snímače zatížení ve váze.

V případě jakékoliv poruchy nebo technického problému volejte autorizovaný servis dle doporučení Vašeho prodejce nebo dovozce. Ve vlastním zájmu se vyhněte jakýmkoliv zásahům do váhy od nepovolané osoby.

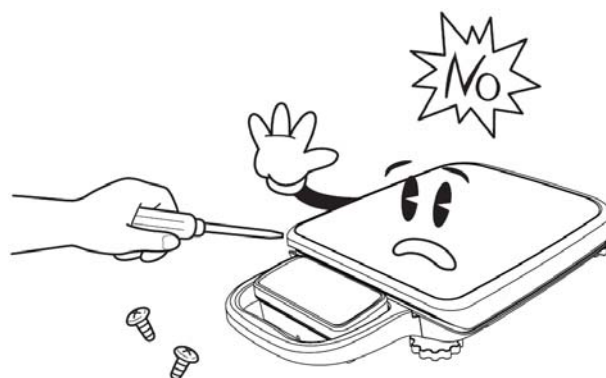

2. INSTALACE VÁHY A PŘÍPRAVA K PROVOZU

2.1. UMÍSTĚNÍ VÁHY, ODJIŠTĚNÍ

Zcela vyšroubujte a odstraňte zajišťovací šroub na spodní straně vážicí platformy dle obrázku. Tento šroub slouží pro zajištění snímače zatížení při přepravě váhy.

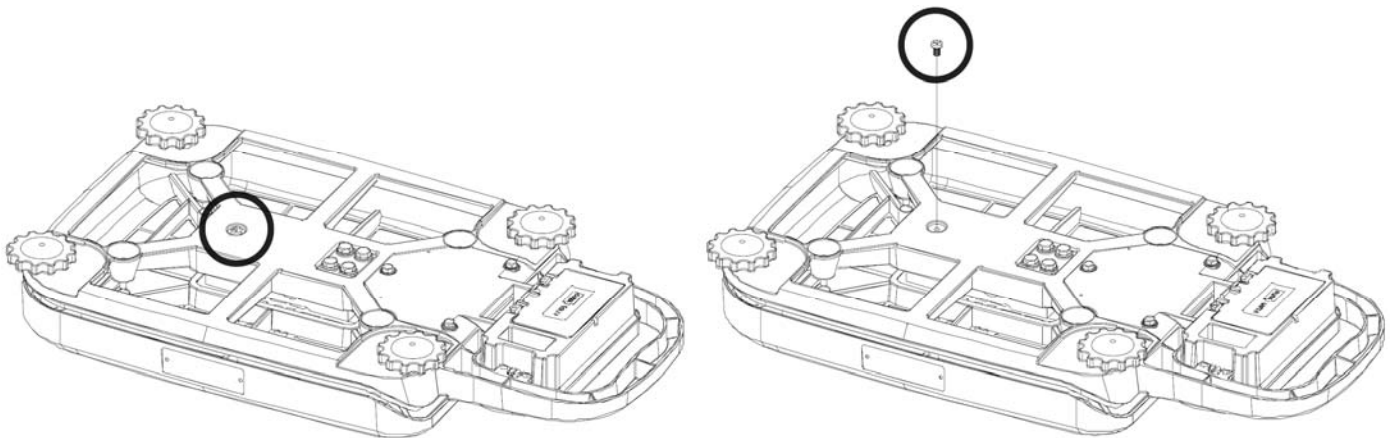

Indikátor je možno vůči vážicí platformě otočit o 180° - pro odečítání údajů z displeje ze strany rukojeti nebo ze strany vážicí platformy.

K tomuto je třeba pouze odšroubovat dva šrouby na spodní (zadní) straně indikátoru, vysunout indikátor směrem nahoru, pootočit a znovu šrouby přitáhnout (viz. obrázek).

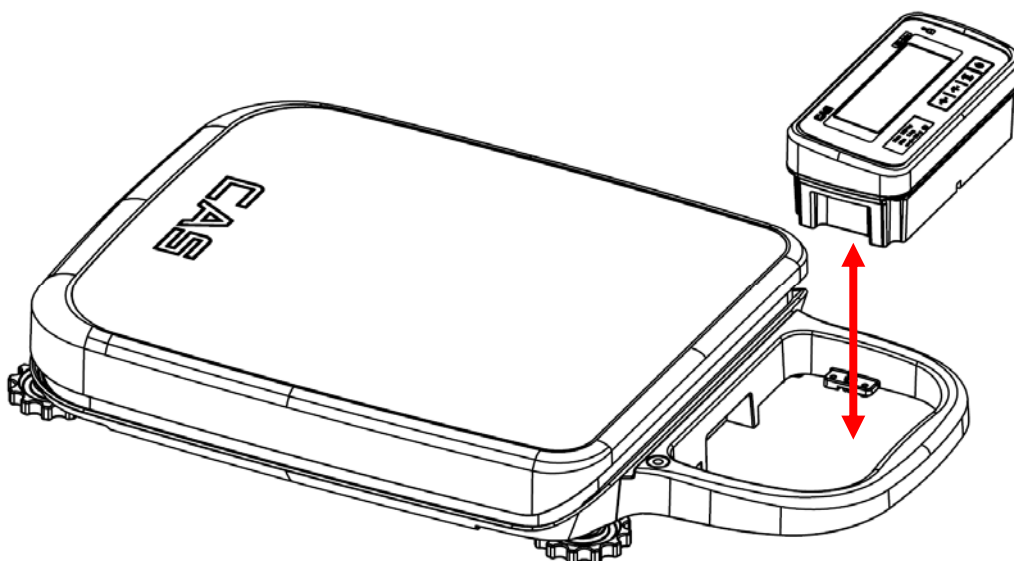

Váhu umístěte na pevnou a rovnou vážicí plochu v souladu s pokyny v kapitole 1.

2.2. NAPÁJENÍ VÁHY, DOBÍJENÍ AKUMULÁTORU

Konektor napájecího adaptéru připojte do zdířky na spodní (zadní) straně indikátoru – viz. foto.

Pro napájení váhy používejte výhradně originální síťový adaptér, dodaný vašim prodejcem nebo autorizovaným servisem!

Připojení váhy do elektrické sítě a tedy dobíjení akumulátoru je indikováno kontrolkou vpravo na displejovém panelu indikátoru. Dobíjení akumulátoru je indikováno červenou barvou. Je-li akumulátor dobítý a váha je připojena do el. sítě, kontrolka svítí barvou zelenou. Při napájení váhy z akumulátoru svítí kontrolka bílomodře.

Váha je vybavena bezúdržbovým hermetickým akumulátorem 6V/1,2Ah až 1,3Ah, jehož životnost je několik roků v závislosti na okolní teplotě a ostatních vlivech.

Pokud váhu nelze spustit z akumulátoru ani přes síťový adaptér (a je ověřeno, že v dané el. zásuvce je napětí), nejpravděpodobnější příčinou tohoto stavu je přepálená síťová pojistka, která slouží k ochraně před přepětím v síti nebo nežádoucími napěťovými špičkami; pojistka je však umístěna na desce elektroniky uvnitř váhy a není přístupná uživateli, proto je v takovémto případě nutno volat servisního technika.

Dobíjecí obvod však pracuje nezávisle na ostatní elektronice váhy a akumulátor se tedy dobíjí i v situaci, kdy je váha připojena na elektrickou síť a je ve vypnutém stavu. Plné nabití vybitého akumulátoru trvá asi 12 hodin. Váha si elektronicky hlídá sama systém dobíjení a ochranu proti „přebí“ akumulátoru, proto není třeba se obávat o takovéto poškození akumulátoru.

Akumulátor je umístěn pod víčkem na spodní straně indikátoru – viz. foto..

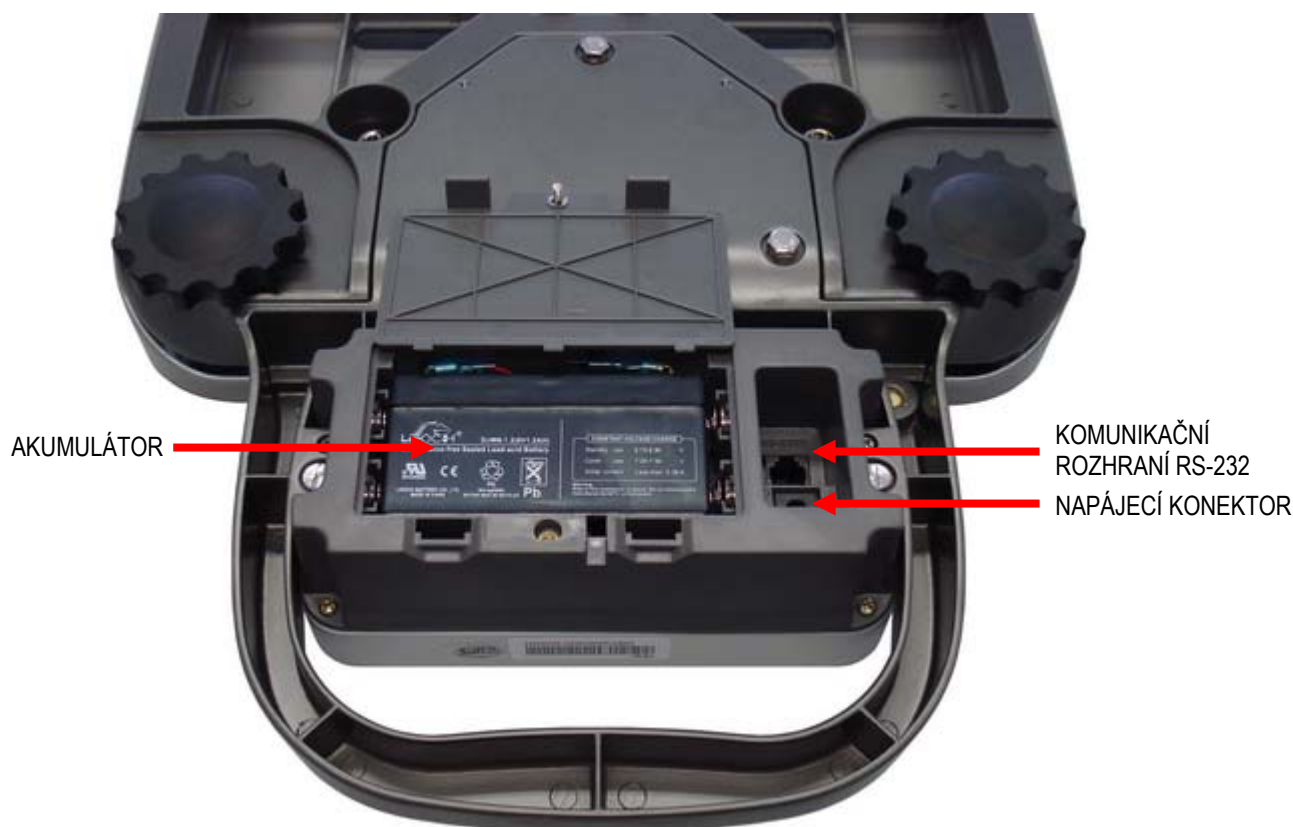

Stav akumulátoru blízko jeho úplnému vybití je indikován symbolem  na displeji váhy.

V této situaci je nutno neprodleně akumulátor dobít, resp. připojit váhu do elektrické sítě, protože cca. do 1 hodiny času (po úplném poklesu napětí akumulátoru) na displeji problikne nápis „bAtt“ a váha se vypne.



3. POPIS A FUNKCE JEDNOTLIVÝCH PRVKŮ A ČÁSTÍ VÁHY

3.1. CELKOVÝ POPIS VÁHY – JEDNOTLIVÉ ČÁSTI

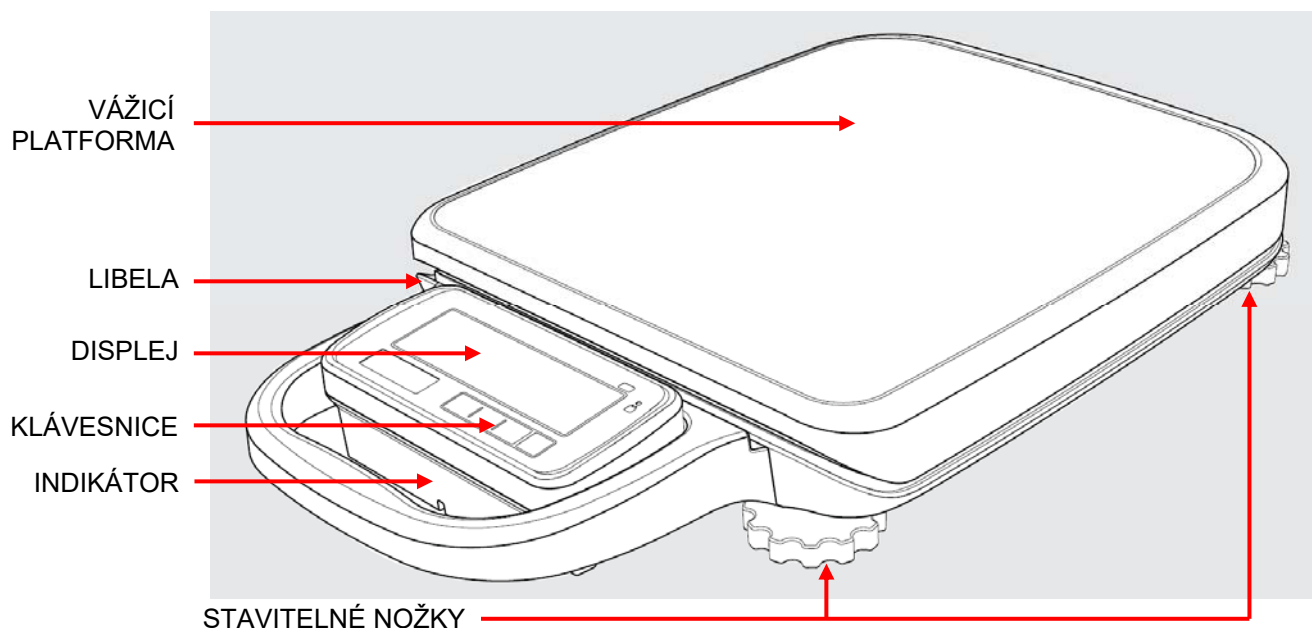

3.2. KLÁVESNICE NA INDIKÁTORU

Klávesnice je tlačítková (čtyři tlačítka zapájená do desky elektroniky), krytá fóliovým ochranným krytem s popisem funkcí tlačítek.



Funkce jednotlivých tlačítek na klávesnici v obslužném režimu:



ZERO – slouží k ustavení nulového bodu na počátku vážení, nesvítlí-li symbol vynulování na displeji



TARE – odečtení hmotnosti obalu nebo misky („tárování“ váhy)



HOLD – slouží k určení střední hodnoty hmotnosti v případě neustálené váhy například při vážení zvířat



ON/OFF – zapínání a vypínání váhy (nedochází ke galvanickému odpojení váhy od síťového napětí); aktivace nebo deaktivace podsvícení displeje

3.3. DISPLEJ NA INDIKÁTORU

U indikátoru je použit jeden operátorský šestimístný napětově řízený LCD displej s číslicemi výšky 24mm a s pomocnými symboly, indikujícími aktuální stav při vážení a použití různých funkcí. Podsvícení displeje je aktivní stále, nebo se aktivuje vždy, pokud je váha v provozu (je zatěžována), dle nastavení (viz. kapitola 5.).

Operátorský displej, význam jednotlivých symbolů:

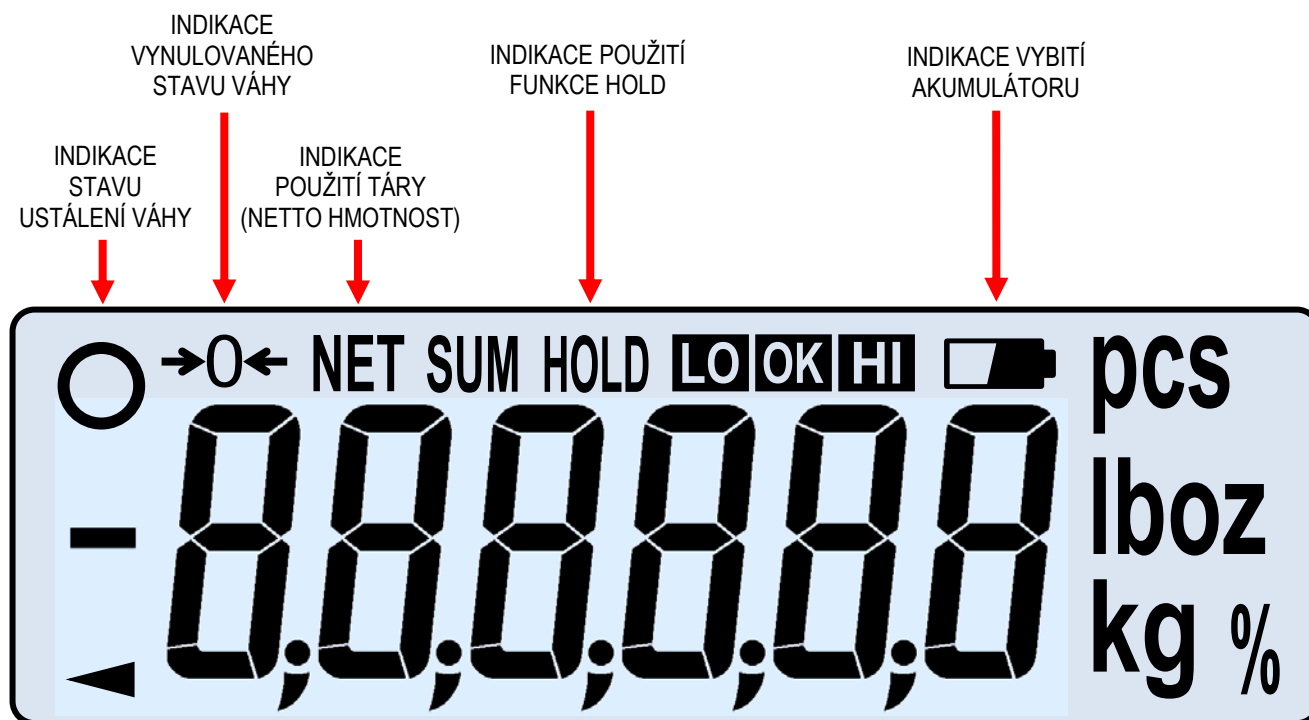

3.4. SÉRIOVÉ KOMUNIKAČNÍ ROZHRANÍ RS-232

Sériové komunikační rozhraní RS-232 je na spodní (zadní) straně indikátoru.

Slouží k přenosu dat (údajů o zátěži) na tiskárnu nebo do počítače.

Propojovací kabel není standardní součástí váhy a je možno si jej objednat u vašeho prodejce nebo autorizovaného servisu.

Zapojení sériového propojovacího kabelu:

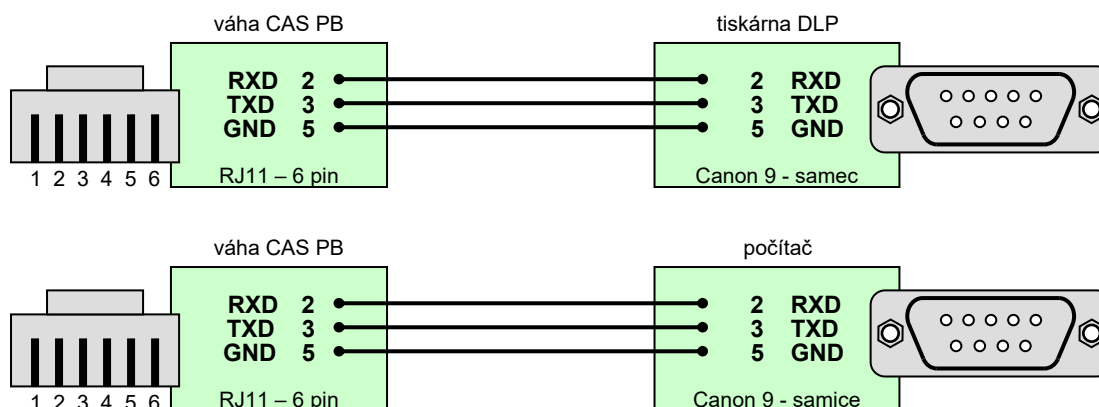

4. VLASTNÍ PROVOZ A OBSLUHA VÁHY

4.1. PRVNÍ SPUŠTĚNÍ VÁHY

Zajistěte, aby byla vážicí platforma prázdná a zapněte váhu stiskem tlačítka



Po zapnutí váhy a proběhnutí úvodního testu na displeji naskočí nulový údaj.

Není-li displej hmotnosti vynulovaný (nebo nesvítí symbol **→0←** na displeji), stiskněte tlačítko

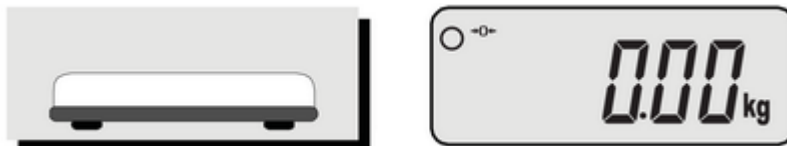

Vypnutí váhy se provede delším stiskem (přidržením asi na 2 sekundy) tlačítka



4.2. POUŽITÍ PODSVÍCENÍ DISPLEJE

Podsvícení displeje výrazně zlepšuje jeho čitelnost.

V uživatelském nastavení (viz. kapitola 5) lze nastavit různé režimy pro podsvícení a také jeho intenzitu.

V základním nastavení je podsvícení displeje stále aktivováno (vždy po zapnutí váhy). Jeho vypnutí a následně opětovné zapnutí lze provést krátkým stiskem tlačítka



4.3. ZÁKLADNÍ VÁŽENÍ – ZJIŠTĚNÍ HMOTNOSTI

Pro pouhé zjištění hmotnosti položte vážené zboží na vážicí platformu a na displeji můžete číst údaj o jeho hmotnosti vyčíslený vždy v **kilogramech** (například 19,50kg).



Ustálení váhy je indikováno kroužkem v levém horním rohu displeje.

4.4. VÁŽENÍ S POUŽITÍM TÁRY

Pro odečtení obalu nebo misky a zjištění netto hmotnosti zboží lze použít funkci **tárování**. Použití táry je vázáno na ustálený stav váhy (to je indikováno symbolem ustálení na displeji).

Brutto hmotnost (celková hmotnost) = **Tára** (obal) + **Netto hmotnost** (zboží)

4.4.1. Vážení s použitím předem známé, manuálně předvolené táry

U váhy **CAS model PB** nelze manuálně přednastavit hodnotu předem známé táry z klávesnice.

4.4.2. Vážení s použitím neznámé táry

Vložte na vážicí miskou obal (displej zobrazí jeho hmotnost – např. 10kg) a potvrďte tlačítkem 

Displej se vynuluje a objeví se symbol **NET**.

Vložte na vážicí miskou (do obalu) vážený předmět nebo zboží – displej zobrazí jeho netto hmotnost (např. 25,80kg)



Po sejmutí váženého zboží včetně obalu (táry) z vážicí misky ukáže váha hmotnost táry se záporným znaménkem.

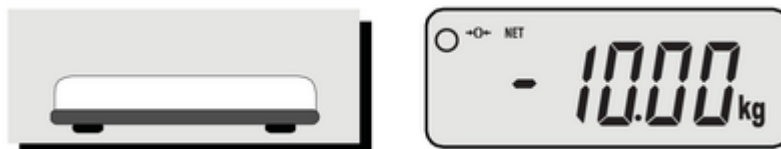

Vynulování displeje a vymazání táry z paměti provedte opětovným stiskem tlačítka 

Po vytárování misky nebo obalu a odvážení první navážky je možno opět použít táru a navážit do stejné misky další navážku nebo navážky (jejich netto hmotnost), aniž byste předchozí navážku sejmuli z vážicí misky – toto je tzv. **kumulovaná tára**.

4.5. POUŽÍVÁNÍ FUNKCE „HOLD“

Funkce **HOLD** se používá pro zjištění průměrné hmotnosti při vážení předmětů, které se nemohou ustálit, nebo při vážení živých zvířat či lidí.

Po vložení váženého předmětu na vážicí platformu stiskněte tlačítko 

Na displeji problikne nápis „**Hold**“ a pak zůstane na displeji zobrazena zprůměrovaná hodnota navážky.



4.6. VÝTISK A KUMULACE (SČÍTÁNÍ) NAVÁŽEK

Váha umožňuje výtisk jednotlivých navážek na tiskárnu, a to v několika různých režimech dle nastavení (viz. kapitola 5.).

Připojení tiskárny a nastavení tisku se doporučuje přenechat odbornému servisu.

4.6.1. Manuální tisk s kumulací (sčítáním) navážek – režim K-Snd

V tomto režimu se odesílá údaj aktuální navážky na tiskárnu manuálně, stiskem tlačítka



Odesílání jednotlivých navážek je vázáno na ustálený stav váhy (to je indikováno symbolem ustálení na displeji) a minimální hmotnost navážky 10 dílků.

Odesíláním navážek na tiskárnu rovněž dochází k sčítání jednotlivých navážek pro zjištění celkové hmotnosti všech jednotlivých navážek.

Vložte na vážicí platformu první navážku (například 25,80kg) a po ustálení potvrďte tlačítkem



Na displeji problikne nápis „SUM“ a daná navážka se odešle na tiskárnu.



Po sejmutí předchozí navážky vložte na vážicí platformu další navážku (například 19,50kg) a po ustálení opět potvrďte tlačítkem



Na displeji problikne nápis „SUM“ a daná navážka se opět odešle na tiskárnu.



Pro výtisk součtu série navážek zcela vyprázdněte vážicí platformu a při vynulovaném displeji stiskněte



Indikátor odešle na tiskárnu součet (sumu) všech navážek od posledního vynulování součtové paměti a součtová paměť se vynuluje.



Příklad vážního lístku:

K-SEND MODE Command Mode	
Count	Weights/kg
1	25.80
2	19.50

Sum Total	45.30

4.6.2. Automatický výtisk navážek po ustálení – režim S-Snd

V tomto režimu váha odešle údaj aktuální navážky na tiskárnu vždy po ustálení automaticky. Neodesílá se nulový údaj a podmínkou je, že mezi jednotlivými navážkami projde váha nulovou zátěží.

Na vážním lístku je tedy vždy automaticky vytištěna jednotlivě každá navážka, při které došlo k ustálení (tedy alespoň probliknutí symbolu ustálení na displeji).

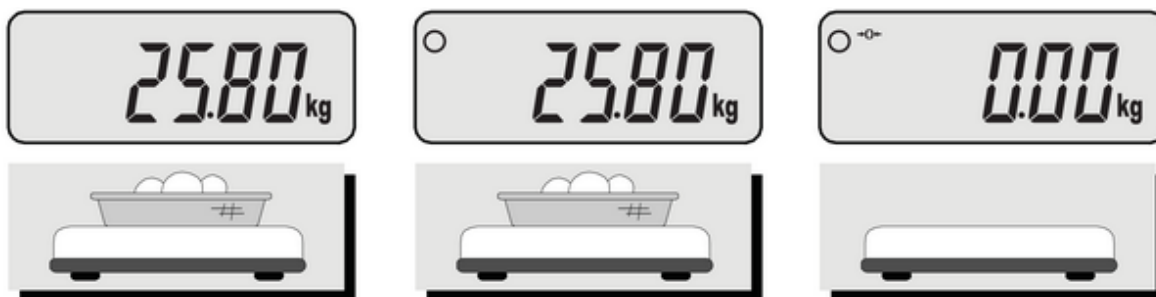

Příklad vážního lístku:

S-SEND MODE Stable Mode	
	25.80

4.6.3. Automatické stálé odesílání údaje o aktuální zátěži – režim U-Snd

V tomto režimu váha odesílá údaj aktuálního zatížení na rozhraní RS-232 automaticky stále.

Tento režim se spíše využívá k další práci s daty v počítači, než k tisku.

Na vážním lístku by pak byla automaticky vytištěna nepřetržitá série navážek po dobu zapnutí váhy.

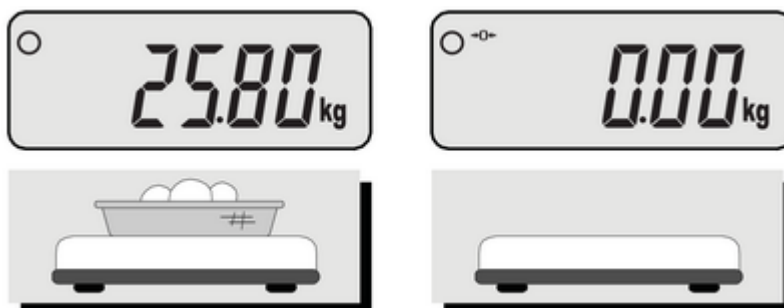

Příklad vážního lístku:

U-SEND MODE Continue Mode	
	25.80
	25.80
	25.80
	25.80
	0.00
	0.00
	0.00
	0.00

4.6.4. Automatický výtisk navážek po každé změně zátěže – režim C-Snd

V tomto režimu váha odešle údaj aktuální navážky na tiskárnu vždy po ustálení automaticky. Odesílá se i nulový údaj a váha mezi jednotlivými navážkami nemusí projít nulovou zátěží.

Na vážním lístku je tedy vždy automaticky vytištěna jednotlivě každá navážka, při které došlo k ustálení (tedy alespoň probliknutí symbolu ustálení na displeji).

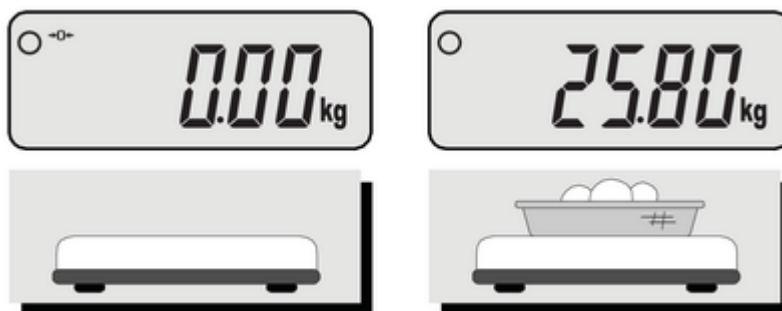

Příklad vážního lístku:

C-SEND MODE Change Weight Mode	
	0.00
	25.80
	32.60
	4.28
	0.00
	15.56
	0.00
	29.00

5. UŽIVATELSKÉ NASTAVENÍ A PROGRAMOVÁNÍ VÁHY



Na váze **CAS PB** lze uživatelsky nastavit 4 parametry dle následující tabulky.

Vstup do uživatelského nastavení se provádí následovně:

Při vypnuté váze stiskněte a přidržte tlačítko  a současně zapněte váhu tlačítkem 

Po vstupu do režimu uživatelského nastavení displej ukáže nápis „**U Set**“



Tlačítkem  listujete postupně v jednotlivých krocích nastavení a změnu v nastavení parametrů v nich můžete provést tlačítkem 

Skokem do dalšího kroku nastavení se vždy uloží nově nastavená hodnota.

Po potvrzení posledního kroku uživatelského nastavení displej zobrazí sw verzi „**u 211**“, pak proběhne úvodní test a váha skočí do standardního provozního režimu.

Funkce jednotlivých tlačítek při nastavování v režimu U SET:



ZERO – listování a posun v menu uživatelského nastavení současně s potvrzením změn v nastavení



TARE – změna v nastavení jednotlivých parametrů



ON/OFF – vstup do režimu uživatelského nastavení současně s přidržením tlačítka **ZERO**

Menu uživatelského nastavení – jednotlivé kroky v režimu U SET:

KROK:	VÝZNAM:	Možná hodnota nastavení:	NASTAVENÍ:
1	způsob použití tiskárny („ Printer “)	noSnd	data se na sériové rozhraní neposílají (není použita žádná tiskárna)
		K-Snd	tisk se provádí manuálně stiskem tlačítka HOLD
		S-Snd	váha odešle údaj o aktuální navážce na tiskárnu automaticky po ustálení
		U-Snd	váha odesílá údaje o aktuálním zatížení kontinuálně (stále)
		C-Snd	váha odešle údaje o aktuálním zatížení automaticky po změně zátěže
2	automatické vypínání váhy („ Auto Power Off “)	AP off	funkce Auto Power Off je deaktivována
		AP 10	váha se automaticky vypne, pokud není používána po dobu 10 minut
		AP 30	váha se automaticky vypne, pokud není používána po dobu 30 minut
		AP 60	váha se automaticky vypne, pokud není používána po dobu 60 minut
3	aktivace podsvícení displeje („ Backlight “)	bL on	podsvícení displeje je stále zapnuto
		bL 10	podsvícení displeje se aktivuje na dobu 10 sekund po libovolné operaci
		bL 30	podsvícení displeje se aktivuje na dobu 30 sekund po libovolné operaci
		bL off	podsvícení displeje je stále vypnuto
4	nastavení intenzity podsvícení („ Bright “)	1 až 2	podsvícení displeje má nejmenší jas a intenzitu
		3	podsvícení displeje má střední jas a intenzitu
		až 7	podsvícení displeje má nejvyšší jas a intenzitu

Defaultní nastavení (od výrobce) je v tabulce označeno oranžovou barvou.

6. SIGNALIZACE A CHYBOVÁ HLÁŠENÍ

SIGNALIZACE:	PŘÍČINA:	ODSTRANĚNÍ:
Err 0	váha se nemůže ustálit, aby změřila a zobrazila správnou hodnotu	je třeba zajistit stabilní prostředí bez otřesů a chvění
Err 1	váha nemůže po zapnutí najít přednastavenou nulovou zátěž v přijatelné toleranci	je nutné zavolat servisního technika a ten provede znovu nastavení nebo opravu váhy
Err 3	váha je přetížena	je třeba sejmout nadměrnou zátěž z vážicí platformy

7. TECHNICKÁ SPECIFIKACE VÁHY

Metrologické parametry:				
Model:	PB-30	PB-60	PB-150	PB-200
Maximální váživost	30kg	60kg	150kg	200kg
Minimální váživost	10g	20g	40g	100g
Rozlišení - dílek	do 15kg: 5g od 15kg do 30kg: 10g	do 30kg: 10g od 30kg do 60kg: 20g	do 60kg: 20g od 60kg do 150kg: 50g	do 100kg: 50g od 100kg do 200kg: 100g
Tára	-14,995kg	-29,99kg	-59,98kg	99,95kg
Třída přesnosti	III. dle evropského metrologického schválení UK2882			
Technické parametry:				
Rozměry váhy celkové	šířka x hloubka x výška: 350 x 610 x 80mm			
Rozměr vážicí plochy	šířka x hloubka: 350 x 440mm			
Hmotnost vlastní váhy	cca. 6,6kg (včetně akumulátoru)			
Displej – pouze operátorský	podsvícený LCD, 6 míst, výška číslic 23mm			
Provozní teplota	-10°C až +40°C			
Komunikace	sériové komunikační rozhraní RS-232 jako standardní vybavení váhy			
Napájení:				
Napájení	AC 230V přes síťový adaptér DC12V/1,25A			
Alternativní napájení	z vestavěného hermetického akumulátoru 6V/1,2Ah			
Příkon z akumulátoru (bez připojení do el. sítě)	ve vypnutém stavu: 0mA (0W) v zapnutém stavu, bez podsvícení displeje: cca.20mA (0,12W) v zapnutém stavu, s podsvícením displeje: cca.30mA (0,18W)			
Příkon z el. sítě (přes adaptér, bez akumulátoru)	ve vypnutém stavu: 20mA (0,12W) v zapnutém stavu, bez podsvícení displeje: max.40mA (0,24W) v zapnutém stavu, s podsvícením displeje: max.50mA (0,30W)			
Příkon z el. sítě (přes adaptér, s dobíjením akumulátoru)	ve vypnutém stavu: min. 90mA (0,54W) v zapnutém stavu: 100mA až 310mA (0,6W až 1,86W) (dle stavu nabití akumulátoru)			
Doba provozu z plně nabitého akumulátoru	cca. 40 až 50 hodin			

8. OVĚŘENÍ (CEJCHOVÁNÍ) VÁHY

Pokud je váha používána jako stanovené měřidlo (zejména v obchodním styku), je třeba, aby byla ověřena – jak ukládá Zákon č.505/1990 o metrologii.

Ověření váhy spočívá v přezkoušení jejich vlastností a parametrů a je kromě jiného podmíněno čitelným výrobním (typovým) štítkem, umístěným viditelně na váze. Pokud daná váha splňuje podmínky pro ověření, je označena úředními/zajišťovacími značkami.

Prvotní ověření může provést Český metrologický institut, jako státní metrologický orgán. **EU zkoušku váhy pro posouzení shody**, které rovnocenně nahrazuje **Prvotní ověření**, může provést výrobce váhy (je-li k tomu certifikován).

Při **EU zkoušce váhy pro posouzení shody** se poblíže výrobního štítku vylepí štítek se značkou shody tvořenou označením **CE**, doplňkovým metrologickým označením (písmeno **M** a poslední dvě číslice roku, ve kterém byla značka umístěna na váhu, ohraničené obdélníkem), identifikační číslo oznámeného subjektu (notifikované osoby).

Následné ověření, vždy po dvou letech, může provést pouze Český metrologický institut, nejlépe ve spolupráci s pověřenou servisní firmou, která před ověřením zkontroluje vlastnosti dané váhy a zajistí, aby parametry váhy splňovaly podmínky pro ověření.

Jako úřední/zajišťovací značky jsou aplikovány: Plomba nebo štítek zamezující neoprávněnému přístupu do nastavení váhy. Dále je štítkem přelepen výrobní štítek dané váhy.

9. CO OBSAHUJE STANDARDNÍ DODÁVKA VÁMI ZAKOUPENÉHO ZAŘÍZENÍ

Vaše zařízení je standardně dodáno s tímto příslušenstvím:

- kartonová krabice s polystyrénovým lůžkem
- Návod k obsluze v českém jazyce
- vlastní váha
- síťový adaptér DC12V/1,25A

Číslo Prohlášení: **002/2016/R0**

Jako výše uvedený dovozce vydáváme toto EU Prohlášení o shodě na odpovědnost dovozce pro výrobky (váhy) **CAS** (výrobce CAS Corporation, Korea) modelových řad:

AP1	Elektronické obchodní váhy s výpočtem ceny
ER-JR, ER Plus	Elektronické obchodní váhy s výpočtem ceny
PR Plus	Elektronické obchodní váhy s výpočtem ceny
SW1, ED, FW500	Elektronické kuchyňské váhy
DB1H, DB2, PB	Elektronické můstkové váhy
EC	Elektronické počítací váhy
CT100	Elektronické obchodní váhy s tiskem
CL5000, CL7200	Elektronické obchodní váhy s tiskem
CASTON II, III	Elektronické jeřábové váhy
XE600,6000	Elektronické předvážky
EB	Elektronické můstkové váhy s výpočtem ceny

Podle Zákona č. 90/2016 Sb., o posuzování shody stanovených výrobků při jejich dodávání na trh (v platném znění) – výrobek splňuje:

- Směrnice Evropského parlamentu a Rady 2014/31/EU o harmonizaci právních předpisů členských států týkajících se dodávání vah s neautomatickou činností na trh (NAWI)
- Nařízení vlády č. 121/2016 Sb. o posuzování shody vah s neautomatickou činností při jejich dodávání na trh
- ČSN EN 45501 Metrologické aspekty vah s neautomatickou činností

Prověření splnění požadavků uvedené Směrnice 2014/31/EU provedl oznámený subjekt Český metrologický institut, Okružní 31, 63800 Brno, Česká republika, IČ 00177016, jako notifikovaná osoba číslo 1383 a vydal o tom **Certifikát č. 0119-SJ-C001-05** o schválení systému jakosti výše uvedeného výrobce podle modulu D (pro výrobu, výstupní kontrolu a zkoušení).

Podle Zákona č. 22/1997 Sb. O technických požadavcích na výrobky (v platném znění) – výrobek splňuje:

- Směrnice Evropského parlamentu a Rady 2014/30/EU o harmonizaci právních předpisů členských států týkajících se elektromagnetické kompatibility (EMC) a Nařízení vlády 117/2016 Sb. o posuzování shody výrobků z hlediska elektromagnetické kompatibility při jejich dodávání na trh
- Směrnice Evropského parlamentu a Rady 2014/35/EU o harmonizaci právních předpisů členských států týkajících se dodávání elektrických zařízení určených pro používání v určitých mezích napětí (LVD) a Nařízení vlády č. 118/2016 Sb. o posuzování shody elektrických zařízení určených pro používání v určitých mezích napětí při jejich dodávání na trh

Uvedený výrobek (předmět prohlášení) je ve shodě s uvedenými příslušnými harmonizačními právními předpisy Unie. Shoda se prohlašuje na základě použití harmonizované normy (technické specifikace).

V Brně dne 21.4.2016

Zdeněk Zeman, jednatel společnosti



Prohlášení o ekologické likvidaci elektroodpadu

Podle platné legislativy a Zákona č.185/2001Sb. se od 13.8.2005 odpovědnost za nakládání s odpadem z elektrických a elektronických výrobků a financování jeho likvidace převádí zejména na jejich výrobce a dovozce.

Společnost ZEMAN Váhy s.r.o. přispívá na ekologickou likvidaci svých elektrozařízení v rámci kolektivního systému **RETELA**.

Odložením použitého elektrozařízení na správné místo bude umožněno jeho zapojení do procesu ekologického nakládání, řádného zpracování a recyklace.

Nová elektrozařízení jsou značena symbolem přeškrtnuté popelnice (viz. níže) nebo číslem „08/05“.

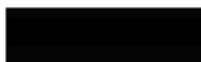
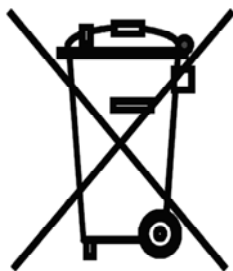

JAK NAKLÁDAT S VYSLOUŽILÝMI ELEKTROZAŘÍZENÍMI

Pro odkládání (likvidaci) elektrozařízení máte tyto možnosti:

1. Elektroodpad navracejte do místa prodeje, buď přímo na hlavní provozovnu naší firmy ZEMAN Váhy s.r.o. nebo zprostředkovateli prodeje
2. Ponechejte na odkladovém místě ve vašich prostorách a po nahromadění většího množství nás informujte o nutnosti odvozu, který zajistíme
3. Na webových stránkách RETELY www.retela.cz si najdete nejbližší veřejné sběrné místo a zde dosloužilé zařízení bezplatně odložíte

Prohlášení o nakládání s obaly

Podle platné legislativy a Zákona č.477/2001Sb. se od 28.3.2002 odpovědnost za nakládání s obaly a financování jeho likvidace převádí zejména na jejich výrobce a dovozce.

Společnost ZEMAN Váhy s.r.o. přispívá na ekologickou likvidaci svých obalů v rámci kolektivního systému **EKO-KOM** pod klientským číslem EK-F00040720.

Obaly spadají do systému zpětného odběru, aby se mohly co neekonomičtěji a neekologičtěji recyklací opětovně využívat.

Odložením použitých obalů na správné místo bude umožněno jeho zapojení do procesu ekologického nakládání, řádného zpracování a recyklace.

Recyklovatelné obaly jsou označeny značkou **ZELENÝ BOD** (viz. níže); tato značka je ochrannou známkou.

Označení obalu značkou ZELENÝ BOD znamená, že za tento obal byl uhrazen finanční příspěvek organizaci zajišťující zpětný odběr a využití obalového odpadu v souladu se Směrnicí ES 94/62.



JAK NAKLÁDAT S OBALY

Pro odkládání (likvidaci) obalů máte tyto možnosti:

1. Zapojte se do třídění komunálního odpadu a navracejte obaly do sběrného dvora
2. Nepotřebné obaly odevzdejte do výkupu druhotných surovin

Více informací naleznete na www.ekokom.cz .