

# UŽIVATELSKÝ MANUÁL – NÁVOD K OBSLUZE

# CAS

SYSTÉMOVÁ ELEKTRONICKÁ OBCHODNÍ VÁHA  
S VÝPOČTEM CENY A TISKEM  
řady **CL-5000**

**M**



**CL-5000**



**CL-5000-P**

Dovozce do ČR:

**ZEMAN Váhy s.r.o.**

Vranovská 699/33, 61400 Brno

IČ 01804758



Tento soubor je chráněn autorskými právy  
dovozce, společnosti ZEMAN Váhy s.r.o.

Jeho kopírování a komerční distribuce je  
možná pouze se souhlasem autora

**ZEMAN  
VÁHY**

## OBSAH

<b>1. ÚVOD A ZÁKLADNÍ INFORMACE</b> .....	6
<b>1.1. POKYNY PRO POUŽÍVÁNÍ VÁHY</b> .....	6
<b>2. POPIS VÁHY, TECHNICKÉ ÚDAJE</b> .....	8
<b>2.1. POPIS JEDNOTLIVÝCH ČÁSTÍ VÁHY</b> .....	8
2.1.1. Celkový popis váhy .....	8
2.1.2. Displej váhy .....	9
2.1.3. Symboly na displeji .....	9
<b>2.2. KLÁVESNICE, FUNKCE TLAČÍTEK</b> .....	9
2.2.1. Vzhled klávesnice .....	9
2.2.2. Funkce jednotlivých tlačítek .....	9
<b>2.3. TECHNICKÉ ÚDAJE A PARAMETRY VÁHY</b> .....	9
<b>2.4. INSTALACE ROLE ETIKET</b> .....	11
2.4.1. Specifikace etiket .....	11
2.4.2. Plocha tisku .....	11
2.4.3. Vlastní instalace role etiket .....	16
<b>3. PROGRAMOVÁNÍ VÁHY</b> .....	18
<b>3.1. PROGRAMOVÁNÍ PLU</b> .....	23
3.1.1. Vytvoření PLU na váhu (kód menu 1120) .....	24
3.1.2. Vytvoření PLU na množství (kód menu 1120) .....	27
3.1.3. Vytvoření PLU na kusy (kód menu 1120) .....	34
3.1.4. Úprava PLU (kék menu 1120) .....	36
3.1.5. Tisk vzorku (kód menu 1170) .....	36
3.1.6. Seznam PLU (kód menu 1150) .....	36
3.1.7. Kopírování PLU (kód menu 1141) .....	37
3.1.8. Vymazání PLU (kód menu 1142) .....	37
3.1.9. Přesunutí PLU (kód menu 1143) .....	37
3.1.10. Volba položek PLU (kód menu 1144) .....	37
3.1.11. Počet prodejů PLU (kód menu 1145) .....	38
<b>3.2. PROGRAMOVÁNÍ TABULKY ÚDAJŮ PLU I.</b> .....	38
3.2.1. Oddělení (kód menu 1210) .....	38
3.2.2. Nové zadání / úprava oddělení (kód menu 1211) .....	38
3.2.3. Seznam oddělení (kód menu 1212) .....	39
3.2.4. Vymazání oddělení (kód menu 1213) .....	39
3.2.5. Skupina (kód menu 1220) .....	39
3.2.6. Nové zadání / úprava skupiny (kód menu 1221) .....	41
3.2.7. Seznam skupin (kód menu 1222) .....	42
3.2.8. Vymazání skupiny (kód menu 1223) .....	42
3.2.9. Sazba daně (kód menu 1230) .....	42
3.2.10. Nové zadání / úprava sazby daně (kód menu 1231) .....	42
3.2.11. Seznam sazeb daní (kód menu 1232) .....	43
3.2.12. Vymazání sazby daně (kód menu 1233) .....	43
3.2.13. Obchodní sdělení (kód menu 1240) .....	43

3.2.14. Nové zadání / úprava obchodního sdělení (kód menu 1241)	41
3.2.15. Seznam obchodních sdělení (kód menu 1242)	44
3.2.16. Vymazání obchodní zprávy (kód menu 1243)	42
3.2.17. Původ zboží (kód menu 1250)	42
3.2.18. Nový/Úprava původu zboží (kód menu 1251)	45
3.2.19. Seznam původů zboží (kód menu 1252)	43
3.2.20. Vymazání původu zboží (kód menu 1253)	43
3.2.21. Čarový kód (kód menu 1260)	46
3.2.22. Nový/Úprava čarového kódu (kód menu 1261)	44
3.2.23. Seznam čarových kódů (kód menu 1262)	45
3.2.24. Vymazání čarového kódu (kód menu 1263)	46
3.2.25. Váha obalu (tara) (kód menu 1270)	46
3.2.26. Nová/Úprava váhy obalu (kód menu 1271)	46
3.2.27. Seznam vah obalů (kód menu 1272)	47
3.2.28. Vymazat váhu obalu (kód menu 1273)	47
3.2.29. Tlačítko váhy obalu (kód menu 1274)	47
3.2.30. Symbol jednotky (kód menu 1280)	48
3.2.31. Nové zadání / úprava symbolu jednotky (kód menu 1281)	48
3.2.32. Seznam symbolů jednotek (kód menu 1282)	48
3.2.33. Vymazání symbolu jednotky (kód menu 1283)	48
3.3. PROGRAMOVÁNÍ TABULKY DAT PLU II.	49
3.3.1. Přísady (kód menu 1310)	49
3.3.2. Nové zadání / úprava přísady (kód menu 1311)	49
3.3.3. Seznam přísad (kód menu 1312)	49
3.3.4. Vymazání přísad (kód menu 1313)	50
3.3.5. Nutriční údaje (kód menu 1320)	50
3.3.6. Nové/Úprava nutričních údajů (kód menu 1321)	50
3.3.7. Seznam nutričních údajů (kód menu 1322)	53
3.3.8. Vymazání nutričních údajů (kód menu 1323)	53
3.4. PROGRAMOVÁNÍ SLEV	53
3.4.1. Sleva (kód menu 1130)	53
3.4.2. Nová/Úprava slevy (kód menu 1131)	53
3.4.3. Seznam slev (kód menu 1132)	55
3.4.4. Vymazání slevy (kód menu 1133)	56
3.4.5. Vymazání podle čísla PLU (DC) (kód menu 1137)	56
3.4.6. Vymazání podle čísla oddělení (DC) (kód menu 1138)	56
3.4.7. Vymazání všeho (DC) (kód menu 1139)	57
3.5. PROGRAMOVÁNÍ CELKOVÉ SLEVY	57
3.5.1. Celková sleva (kód menu 1530)	57
3.5.2. Nastavení priority (kód menu 1531)	57
3.5.3. Sleva na váhu/množství/kusy (kód menu 1532/1533/1534)	57
3.6. NASTAVENÍ TLAČÍTKA RYCHLÉ VOLBY	58
3.6.1. Tlačítko rychlé volby (kód menu 1160)	58
3.7. SLEDOVATELNOST	59

3.7.1. Sledovatelnost (kód menu 1330) .....	59
3.7.2. Nová/Úprava sledovatelnosti (kód menu 1331).....	59
3.7.3. Seznam sledovatelností (kód menu 1332) .....	60
3.7.4. Vymazání sledovatelnosti (kód menu 1333) .....	60
3.8. PROGRAMOVÁNÍ ZEMÍ .....	60
3.8.1. Země (kód menu 1340).....	60
3.8.2. Nová/Úprava země (kód menu 1341) .....	60
3.8.3. Seznam zemí (kód menu 1342) .....	61
3.8.4. Vymazání země (kód menu 1343).....	61
3.9. PROGRAMOVÁNÍ JATEK .....	61
3.9.1. Jatka (kód menu 1350).....	61
3.9.2. Nové zadání / Úprava jatek (kód menu 1351) .....	61
3.9.3. Seznam jatek (kód menu 1352) .....	62
3.9.4. Vymazání jatek (kód menu 1353) .....	62
3.10. Programování bourárny .....	62
3.10.1. Bourárna (kód menu 1360).....	62
3.10.2. Nová/Úprava bourárny (kód menu 1361) .....	62
3.10.3. Seznam bouráren (kód menu 1362).....	63
3.10.4. Vymazání bourárny (kód menu 1363).....	63
2.11. PROGRAMOVÁNÍ ÚDAJŮ O PRODEJNĚ .....	63
3.11.1. Údaje o prodejně (kód menu 1410).....	63
3.11.2. Nová/Úprava prodejny (kód menu 1411) .....	63
3.11.3. Seznam prodejen (kód menu 1412) .....	64
3.11.4. Vymazání prodejny (kód menu 1413) .....	64
3.11.5. Zákazník (kód menu 1420) .....	64
3.11.6. Nové zadání / úprava zákazníka (kód menu 1421) .....	64
3.11.7. Seznam zákazníků (kód menu 1422).....	65
3.11.8. Vymazání zákazníka (kód menu 1423).....	65
3.11.9. Běžící text (kód menu 1430) .....	66
3.11.10. Konfigurace (kód menu 1431) .....	66
3.11.11. Úprava běžícího textu (kód menu 1432) .....	66
3.11.12. Seznam běžících textů (kód menu 1433).....	67
3.11.13. Měna (kód menu 1440) .....	67
3.11.14. Nové zadání / úprava měny (kód menu 1441).....	67
3.11.15. Seznam měn (kód menu 1442) .....	70
3.11.16. Vymazání měny (kód menu 1443) .....	68
3.12. PROGRAMOVÁNÍ GLOBÁLNÍHO NASTAVENÍ.....	71
3.12.1. Globální formát etiket (kód menu 1510).....	71
3.12.2. Formát čarového kódu (kód menu 1520) .....	72
3.13. PROGRAMOVÁNÍ TISKU .....	71
3.13.1. Tisk (kód menu 1700).....	71
3.13.2. Tisk položky (kód menu 1710) .....	72
3.13.3. Sleva (kód menu 1720).....	72
3.13.4. Hardware tiskárny (kód menu 1730).....	73

3.13.5. Režim tisku (kód menu 1731) .....	74
3.13.6. Velikost etikety/účtenky (kód menu 1732) .....	74
3.13.7. Kalibrace čidla (kód menu 1733) .....	74
3.13.8. Čidlo a motor (kód menu 1734) .....	74
3.13.9. Intenzita tisku (kód menu 1735) .....	74
3.13.10. Nastavení délky posunu (kód menu 1736) .....	75
3.13.11. Předtisk etikety (kód menu 1737) .....	75
3.13.12. Formát pořadového čísla (kód menu 1740) .....	75
3.13.13. Celkový součet (kód menu 1750) .....	76
3.13.14. Lístek (kód menu 1760) .....	77
3.13.15. Volba položky účtenky (kód menu 1761) .....	77
3.13.16. Volba položky seznamu (kód menu 1762) .....	77
3.14. PROGRAMOVÁNÍ KONFIGURACE VÁHY .....	79
3.14.1. Konfigurace vah (kód menu 1800) .....	79
3.14.2. Režim prodeje (kód menu 1810) .....	79
3.14.3. Režim práce (kód menu 1820) .....	80
3.14.4. Oddělení (kód menu 1830) .....	81
3.14.5. Datum a čas (kód menu 1840) .....	81
3.14.6. Konfigurace uživatele/zabezpečení (kód menu 1850) .....	81
3.14.7. Nové zadání / úprava uživatele (kód menu 1851) .....	82
3.14.8. Změna hesla (kód menu 1852) .....	82
3.14.9. Seznam uživatelů (kód menu 1853) .....	83
3.14.10. Vymazání uživatele (kód menu 1854) .....	83
3.14.11. Povolení pro konfiguraci (kód menu 1855) .....	83
3.14.12. Tlačítko prodavače (kód menu 1856 ) .....	84
3.14.13. Zkouška (kód menu 1860) .....	85
3.14.14. Zkouška displeje (kód menu 1861) .....	85
3.14.15. Zkouška A/D převodníku (kód menu 1862) .....	85
3.14.16. Zkouška tlačítkového panelu (kód menu 1863) .....	85
3.14.17. Šachovnicová zkouška tiskárny (kód menu 1864) .....	86
3.14.18. Zkouška čidla tiskárny (kód menu 1865) .....	86
3.14.19. Informace o paměti (kód menu 1866) .....	86
3.14.20. Verze firmwaru (kód menu 1867) .....	86
3.14.21. Parametry váhy (kód menu 1870) .....	86
3.14.22. Definice funkčních tlačítek (kód menu 1880) .....	87
4. UZÁVĚRKY PRODEJŮ A TRANSAKCÍ .....	89
4.1. MENU PŘEHLEDŮ (KÓD MENU 1600) .....	89
4.1.1. Uzávěrka X1/X2 (kód menu 1610/1630) .....	90
4.1.2. Uzávěrka transakcí vah X1/X2 (kód menu 1611/1613) .....	90
4.1.3. Uzávěrka transakcí s PLU X1/X2 (kód menu 1612/1632) .....	92
4.1.4. Uzávěrka transakcí s různými PLU X1/X2 (kód menu 1613/1633) .....	94
4.1.5. Uzávěrka transakcí skupiny X1/X2 (kód menu 1614/1644) .....	96
4.1.6. Uzávěrka transakcí oddělení X1/X2 (kód menu 1615/1635) .....	98

4.1.7. Hodinový přehled transakcí X1/X2 (kód menu 1616/1636)	102
4.1.8. Uzávěrka transakcí prodavačů X1/X2 (kód menu 1617/1637)	104
4.1.9. Uzávěrka Z1/Z2 (kód menu 1620/1640)	106
4.1.10. Vymazání všech uzávěrek (kód menu 1650)	107
<b>5. OBCHODNÍ OPERACE</b>	108
5.1. ZÁKLADNÍ OPERACE	108
5.2. VYNULOVÁNÍ	108
5.3. TÁROVÁNÍ OBALU	109
5.3.1. Manuální zadání táry	109
5.3.2. Přímé zadání táry vážením	109
5.3.3. Zrušení táry	109
5.3.4. Předem nastavená tára	110
5.3.5. Po sobě jdoucí tára	110
5.3.6. Potlačení táry	110
5.4. VYVOLÁNÍ PLU	111
5.4.1. Použití numerických tlačítek	111
5.4.2. Použití tlačítka rychlé volby	111
5.5. POTLAČENÍ (TLAČÍTKO FOR)	112
5.5.1. PLU vážené položky	112
5.5.2. PLU na množství	112
5.5.3. PLU kusové položky	111
5.6. OBCHODNÍ OPERACE	114
5.6.1. Operace se zbožím na váhu	114
5.6.2. Zboží na množství	115
5.6.3. Zboží na kusy	115
5.7. SLEVY	116
5.7.1. Sleva z jednotkové ceny – PLU na váhu	116
5.7.2. % sleva z jednotkové ceny – PLU na váhu	117
5.7.3. Sleva z jednotkové ceny – PLU na kusy	118
5.8. SOUČTOVÉ TRANSAKCE	119
5.9. PRÁCE PRODAVAČE	120
5.9.1. Činnosti standardního prodavače	121
5.9.2. Činnosti pohyblivého prodavače	122
5.10. ZRUŠENÍ TRANSAKCE	123
5.11. PLACENÍ A VRACENÍ PENĚZ	124
5.12. NÁVRAT	125
5.13. BALÍČKOVÁNÍ	125
5.14. TLAČÍTKO X	126
5.14.1. PLU vážené položky	126
5.14.2. PLU nevážené položky	127
5.15. ZMĚNA POSLEDNÍHO ČAS/DATUM PRODEJE	127
5.16. ZMĚNA PŮVODU ZBOŽÍ	128
5.17. ZMĚNA TYPU PLU	128

<b>5.18. PŘÍMÁ SLEVA</b> .....	129
<b>5.18.1. Tlačítko pevné ceny</b> .....	129
<b>5.18.2. Tlačítko % slevy z ceny</b> .....	129
<b>5.19. SPOJENÍ PLU</b> .....	130
<b>5.19.1. Funkce referenční PLU</b> .....	130
<b>5.19.2. Funkce souvisejících PLU</b> .....	130
<b>5.19.3. Funkce spojených PLU</b> .....	130
<b>5.20. KONTROLNÍ PARAMETRY OBCHODNÍCH OPERACÍ</b> .....	130
<b>5.20.1 Pevná hmotnost</b> .....	130
<b>5.20.2 Balení předem bez přehledu</b> .....	130
<b>6. PŘÍLOHY – PŘÍKLADY FORMÁTŮ ETIKET, TABULKY</b> .....	131
<b>6.1. FORMÁT ETIKET</b> .....	131
<b>6.2. PŘÍKLAD ETIKET S PEVNÝM FOMÁTEM</b> .....	131
<b>6.3. POLE ETIKETY</b> .....	137
<b>6.3.1. Pole etiket s položkami</b> .....	137
<b>6.3.2. Pole etiket se součty</b> .....	140
<b>6.4. TABULKA ASCII KÓDŮ</b> .....	141
<b>6.5. INFORMACE O ZNAKOVÝCH SADÁCH WINDOWS</b> .....	142
<b>7. OVĚŘENÍ VÁHY</b> .....	131

## 1. ÚVOD, ZÁKLADNÍ POKYNY K POUŽÍVÁNÍ VÁHY

Zakoupili jste si a budete používat špičkové a velmi inteligentní zařízení – váhu **CAS CL5000**. Tuto váhu lze nejen přednastavit a používat mnoha různými způsoby, ale také propojit do ethernetové sítě.

Pokud chcete, aby Vám Vaše váha sloužila spolehlivě a k Vaší spokojenosti, prostudujte prosím tento návod a řiďte se jeho pokyny.

Instalaci, nastavení a proškolení obsluhy doporučujeme přenechat vyškolenému servisnímu technikovi – toho vám zajistí Váš prodejce nebo dovozce CAS.

V případě jakékoliv poruchy rovněž volejte autorizovaný servis dle doporučení Vašeho prodejce nebo dovozce.

Stránky dovozce najdete na internetové adrese [www.zeman-vahy.cz](http://www.zeman-vahy.cz)

Váhu je třeba umístit na rovný a pevný povrch. Pomocí stavitelných nožek v rozích váhy ustavte váhu do vodorovné polohy podle libely v levém předním rohu váhy.

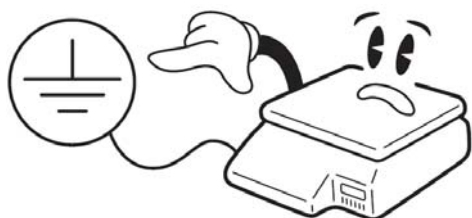

Síťovou šňůru je třeba připojit do zásuvky kde je střídavé síťové napětí 220 až 230V. Zásuvka musí mít ochranný třetí vodič.

Do větve zásuvkového obvodu, kde je připojena váha, nezapojujte spotřebiče s vyšším příkonem (stroje nebo topidla), způsobující kolísání napětí.

Není-li váha delší dobu používána, doporučuje se odpojit síťovou šňůru ze zásuvky.

Váhu je nutno provozovat mimo síť vysokonapěťových kabelů, elektromotorů, TV přijímačů a dalších zařízení která mohou vytvářet silné elektromagnetické pole.

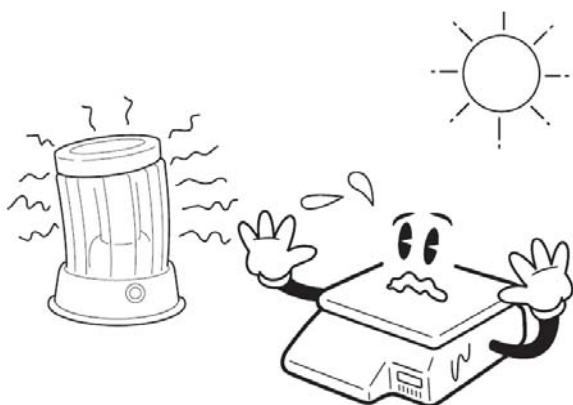

Nevystavujte váhu náhlým změnám teplot ani dlouhodobému přímému působení slunce nebo jiných zdrojů intenzivního tepelného záření.

Váha není určena do mokrého nebo chemicky agresivního prostředí. Čištění váhy, zejména klávesnice a displeje, provádějte pouze vlhkým hadrem bez použití agresivních chemických čisticích prostředků – ty mohou naleptat a zničit klávesnici nebo jiné plastové části váhy.

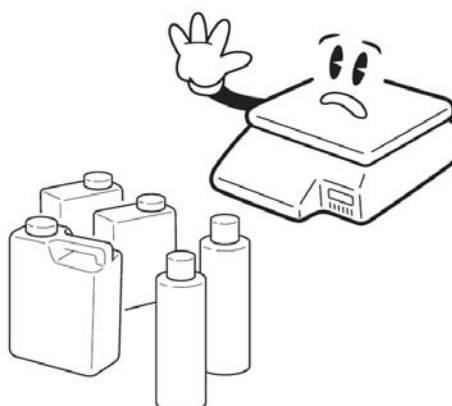





Nevystavujte váhu intenzivnímu proudění vzduchu (například z ventilátoru) ani vibracím – znemožňuje to ustálení váhy a tím dochází ke snížení přesnosti.

Nepřetěžujte vaši váhu nad její deklarovanou maximální váživost. Mohlo by dojít ke zničení snímače zatížení ve váze.

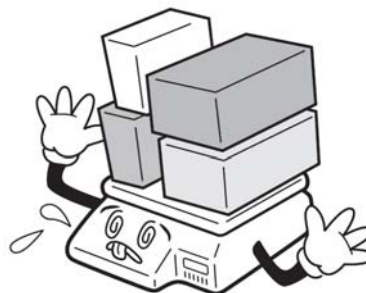

Nevystavujte váhu mechanickým rázům – mohlo by dojít k poškození tenzometrického snímače zatížení. Mějte na paměti, že váha je měřidlo a podle toho je třeba s ní zacházet.

V případě jakékoliv poruchy nebo technického problému volejte autorizovaný servis dle doporučení Vašeho prodejce nebo dovozce. Ve vlastním zájmu se vyhněte jakýmkoliv zásahům do váhy od nepovolané osoby.

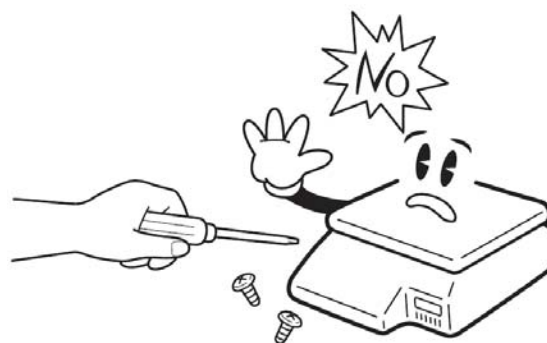

## 2. POPIS A TECHNICKÉ ÚDAJE VÁHY

### 2.1. POPIS JEDNOTLIVÝCH ČÁSTÍ VÁHY

#### 2.1.1. Celkový popis váhy

**Váha CAS CL-5000-P**  
(provedení s nožkou)  
pohled zepředu



**Váha CAS CL-5000**  
(provedení bez nožky)  
pohled zezadu



### 2.1.2. Displej váhy

Váha model **CL-5000** má displeje umístěné přímo na těle váhy, model **CL-5000-P** má displeje umístěné na nožce.

Váha je vždy vybavena dvěma displeji – operátorským (pro obsluhu) a zákaznickým (pro zákazníka).

Displej je vždy rozdělen na dvě části:

V levé části je numerický VFD displej (výška číslic je 13mm) – zde je

- 4 pozice pro přednastavenou táru
- 5 pozic pro hmotnost
- 6 pozic pro jednotkovou cenu
- 6 pozic pro celkovou cenu

V pravé části je speciální podsvícení alfanumerický LCD displej – ten zobrazuje názvy položek PLU, veškeré zprávy a také texty při programování váhy.



### 2.1.3. Symboly na displeji

Šipkou ve spodní části numerického VFD displeje je indikována aktivace některých funkcí váhy a stavy, ve kterých se váha nachází.

**ST**

váha je v ustáleném stavu

**NET**

použití táry (odečtení obalu) je aktivováno – váží se netto hmotnost

**▶0◀**

odlehčená (prázdná) váha je skutečně na nule

**AUTO**

je aktivován režim automatického tisku položky (po ustálení váhy)

**SAVE**

je zrušeno automatické vymazání zadané položky PLU po přičtení položky

**PREPACK**

je aktivován režim balíčkování

**D/C**

indikace uplatnění slevy

**SHIFT**

je použito tlačítko **SHIFT** (volba druhé funkce některého funkčního tlačítka na klávesnici)

**TR**

probíhá přenos dat (transmission)

## 2.2. KLÁVESNICE, FUNKCE TLAČÍTEK

### 2.2.1. Vzhled klávesnice

Klávesnice je rozdělena na dvě části:

- V levé části jsou rychlé předvolby položek PLU; tlačítka současně fungují jako abeceda při zadávání a programování textu (**CL-5000** má 48 rychlých předvoleb PLU, **CL-5000-P** má 72 rychlých předvoleb PLU).
- V pravé části klávesnice jsou základní funkční tlačítka a numerická klávesnice s číslicemi **0** až **9** + **00** pro zadávání číselných údajů a jednotkové ceny.

#### CAS CL-5000

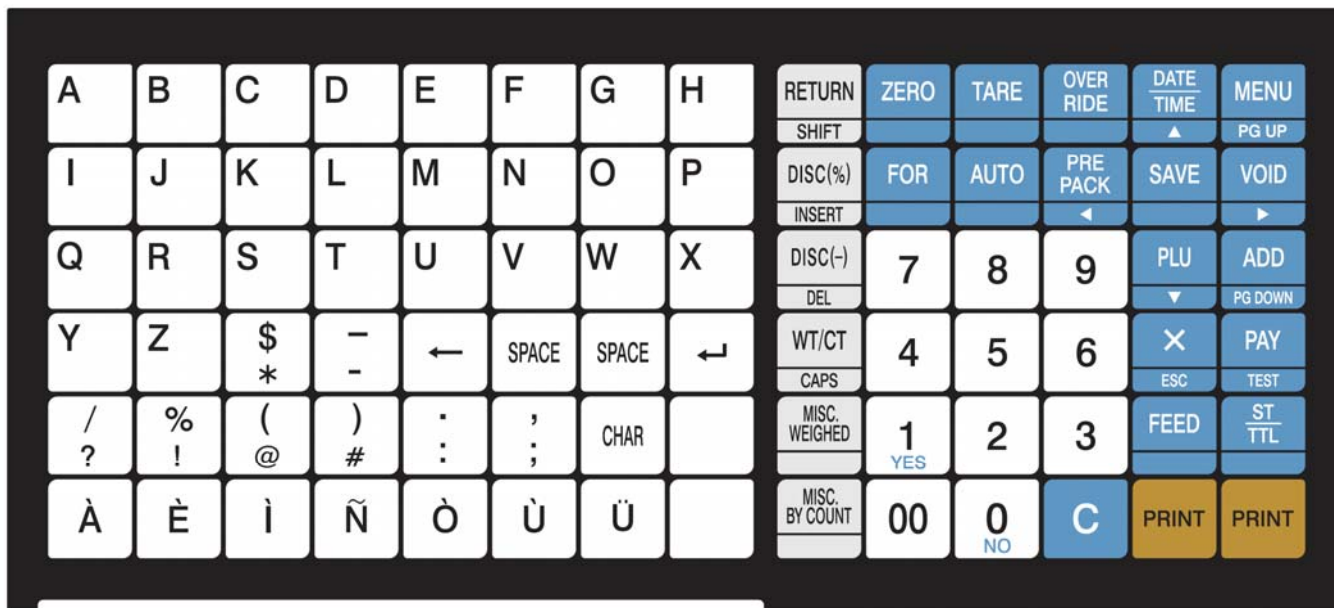

#### CAS CL-5000-P

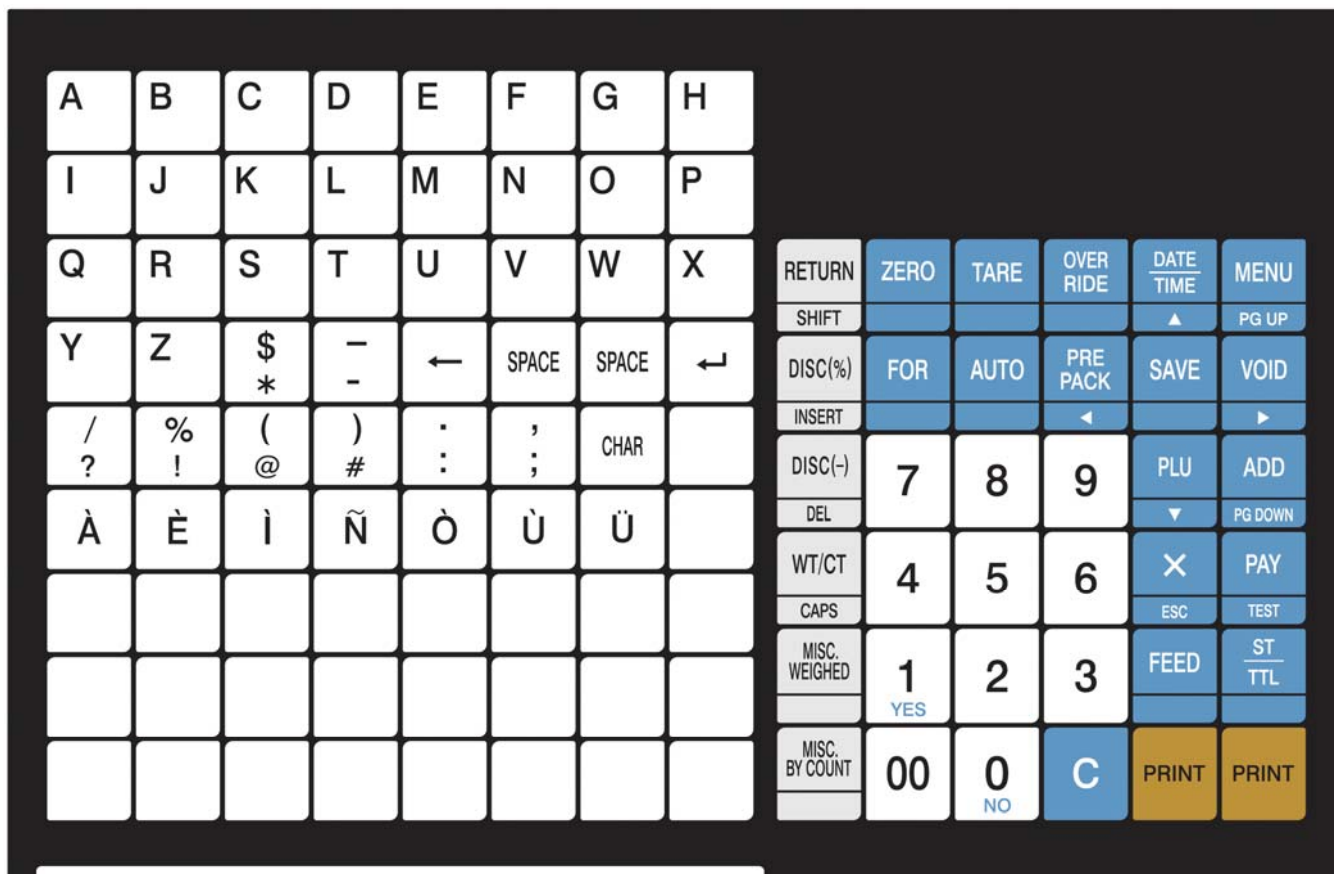

## 2.2.2. Funkce jednotlivých tlačítek

Základní funkční tlačítka pro obsluhu a programování váhy v pravé části klávesnice:



ustavení nulového bodu na počátku vážení, nesvítlí-li symbol vynulování váhy



zadání přímé táry – odečtení hmotnosti obalu nebo misky („tárování“ váhy)



potlačení a dočasná změna ceny



tlačítko data a času – přepíná mezi zobrazením času, data, čísla vah a čísla oddělení; pohyb v menu na alfanumerickém displeji nahoru



**MENU** – přepínání mezi programovacím menu a prodejním režimem;  
**PAGE UP** slouží k listování, k návratu na předchozí stránku programovacího režimu



pro uvádění ceny za množství nebo počet kusů – 3 @ 3 FOR \$1.00;  
přepíná mezi poli **QTY** (množství), **PIECE** (kus), a **PRICE** (cena)



aktivace režimu automatického tisku



aktivace režimu balíčkování, ve kterém váha automaticky tiskne každou transakci a brání automatickému mazání dat; pohyb v menu na alfanumerickém displeji vlevo



režim ukládání – zabraňuje automatickému vymazání jakýchkoliv vyvolaných dat, jako je tára, cena PLU atd.



stornování chybných transakcí při prodeji v režimu sčítání položek;  
pohyb v menu na alfanumerickém displeji vpravo



vyvolání nepřímého PLU kódu (předvolené položky) po zadání jeho čísla z paměti;  
pohyb v menu na alfanumerickém displeji dolů



**ADD** – ve spojení s tlačítkem **ST/TTL** umožní vytisknout etiketu s celkovým součtem pro zákazníka, a také etikety s jednotlivými transakcemi;  
**PAGE DOWN** slouží k listování, ke skoku na následující stránku programovacího režimu



**X** – tisk více etiket (Multi-Label) – toto tlačítko lze použít pro tisk několika prodejů stejné transakce;  
**ESCAPE** slouží k ukončení programovacího režimu



**PAY** – používá se pro výpočet vratné částky;  
**TEST** se používá k vytištění zkušebního výtisku



posunutí účtenky nebo etikety z tiskárny



**SUBTOTAL/TOTAL** – mezisoučet a součet;  
ve spojení s tlačítkem **ADD** slouží k tisku součtů pro zákazníka



slouží k vymazání hodnot na displeji (kromě táry)



**PRINT** – manuální výtisk transakcí;  
rovněž funguje jako **ENTER**



numerické klávesy pro zadávání jednotkové ceny, kódů PLU, nebo programování váhy



dvojnula jako doplněk numerické klávesnice (urychluje zadávání dvou nul po sobě)



**RETURN** – návrat nebo zrušení chybných transakcí nebo operací;  
**SHIFT** slouží pro změnu funkce v programovacím režimu



**DISC (%)** – zadání procentní slevy z ceny;  
**INSERT** aktivuje režim přepisování při psaní textu v programovacím režimu



**DISC (-)** – zadání přímé slevy z ceny;  
**DEL** slouží k mazání textu v programovacím režimu



**WT/CT** – přepínání mezi PLU položkou váženou nebo množstevní;  
**CAPS** slouží pro zapsání malého písmena v programovacím režimu



smíšená PLU položka vážená



smíšená PLU položka množstevní

Funkce a znaky pro programování váhy v levé části klávesnice s předvolbami položek PLU:

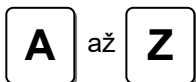

základní písmena abecedy (základní znaková řada je předvolena přímo na klávesnici)

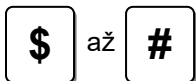

další speciální znaky, předvolené přímo na klávesnici



vložení mezery při zadávání znaků v textu



potvrzení číselného ASCII kódu při zadávání dalších speciálních znaků a písmen, které nejsou přednastaveny na klávesnici



**BACKSPACE** – mazání posledního zadaného znaku při zadávání textu



**ENTER** – skok na následující řádek při zadávání textu

## 2.3. TECHNICKÉ PARAMETRY VÁHY

Váživost a základní metrologické údaje:

model váhy:	CL5000-6	CL5000-15	CL5000-30
maximální váživost	6kg	15kg	30kg
minimální váživost	20g	40g	100g
rozlišení – dílek	do 3kg: 1g od 3kg do 6kg: 2g	do 6kg: 2g od 6kg do 15kg: 5g	do 15kg: 5g od 15kg do 30kg: 10g
tára	-2,999kg	-5,998kg	-9,995kg
třída přesnosti	III. dle metrologického schválení T6781		
rychlost A/D převodníku	8 měření za 1 sekundu		

Rozměry, hmotnost, napájení, provozní teplota:

rozměry váhy	šířka x hloubka x výška: model bez nožky 410 x 430 x 170mm model P s nožkou 410 x 500 x 540mm
rozměr vážicí misky	šířka x hloubka: 380 x 250mm
hmotnost vlastní váhy	model bez nožky cca. 11,6kg model P s nožkou cca. 12,1kg
napájení	AC 230V / 50Hz
alternativní napájení	není možné
max. příkon	max. cca. 50W (při tisku)
provozní teplota	-10°C až +40°C

Zobrazení a tisk – displeje a tiskárna:

displej (v provedení P na nožce)	operátorský + zákaznický
kapacita displeje	VFD numerický displej, výška číslic 13mm: - 4 pozice pro přednastavenou táru - 5 pozic pro hmotnost - 6 pozic pro jednotkovou cenu - 6 pozic pro celkovou cenu LCD podsvícený alfanumerický displej: velikost znaků a písma je dána tím, jaké údaje jsou právě zobrazeny
typ tiskárny	termální tiskárna s přímým tiskem
použitá páska pro účtenku	termopáska šíře 60mm x návin 50 až 60mm, s vnější termocitlivou vrstvou
použitá role termoetiket	vnější průměr role: max. 100mm vnitřní průměr role: 40mm šířka navíjecí role: 40, 50, 60mm šířka role etiket: max. 60mm
použitelné rozměry etiket	šířka etikety: 40 až 60mm délka (výška) etikety: 30 až 120mm
rozlišení tisku	202dpi
rychlost tisku	100mm / 1sekundu
fonty tisku, velikost znaků	malá, střední, velká velikost; volný formát, kurzíva, tučné, podtržené; inverzní písmo, stínované písmo, obrys; ob řádek (dvojitě řádkování), ob dva řádky (trojitě řádkování)
typy čárových kódů	EAN13, EAN13A5, UPC, I2OF5, CODE128, CODE39, CODE93, CODABAR, MSI/PLESSEY, IATA2OF5

Komunikace a komunikační rozhraní:

základní komunikace	sériové komunikační rozhraní RS-232
systémová komunikace v síti	ethernetové komunikační rozhraní (za příplatek je nutno doplnit komunikační LAN kartu)
otvírání šuplíku na peníze	přes RJ konektor – výstup DC24V



## Uzávěrky:

<b>X1</b>	denní uzávěrka – náhled bez výmazu (za kratší časové období)
<b>Z1</b>	denní uzávěrka – s výmazem (za kratší časové období)
<b>X2</b>	měsíční uzávěrka – náhled bez výmazu (za delší časové období)
<b>Z2</b>	měsíční uzávěrka – s výmazem (za delší časové období)

## Kapacita paměti pro jednotlivé parametry a funkce:

<b>Podporované funkce:</b>	<b>Počet:</b>	<b>Rozsah:</b>
Položky zboží PLU	3000	1 až 99999
Počet přímých (rychlých) předvoleb položek PLU – model bez nožky	48	libovolná PLU
Počet přímých (rychlých) předvoleb položek PLU – model <b>P</b> s nožkou	72	libovolná PLU
Složení výrobku (512 znaků)	999	1 až 999
Uživatелеm definovaný formát čárového kódu	99	1 až 99
Oddělení zboží	99	1 až 99
Typ daně z přidané hodnoty	9	1 až 9
Skupiny	99	1 až 99
Obsluha	31	1 až 31
Sleva	99	1 až 99
Původ zboží	499	1 až 499
Sledovatelnost	99	1 až 99
Jatka	99	1 až 99
Bourárna	99	1 až 99
Sledovatelnost země	99	1 až 99
Pevný formát etikety – přednastavený výrobcem	12	1 až 12
Volný formát etikety – definovaný uživatelem přes počítač	20	1 až 20
Bitmapový obrázek	14	1 až 14
Zákazník	99	1 až 99
Typ nevážené položky PLU	8	1 až 8
Postupně zobrazovaná rotující zpráva na displeji	10	1 až 10
Způsob platby	5	
Obchodní sdělení tisknuté na etiketu nebo účtenku	99	1 až 99
Nutriční údaje	99	1 až 99
Tabulka předvolených tár	99	1 až 99



## 2.4. INSTALACE ROLE ETIKET

### 2.4.1. Specifikace etiket

Vnější průměr role: 100mm  
 Vnitřní průměr role: 40mm  
 Šířka navíjecí role: 40, 50, 60mm  
 Šířka role etiket: max.60mm

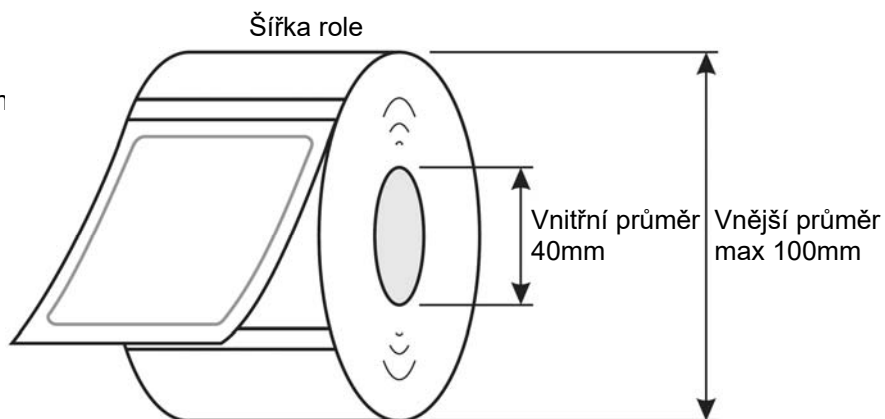

### 2.4.2. Plocha tisku

Šířka etikety: 40 až 60mm  
 Délka etikety: 30 až 120mm

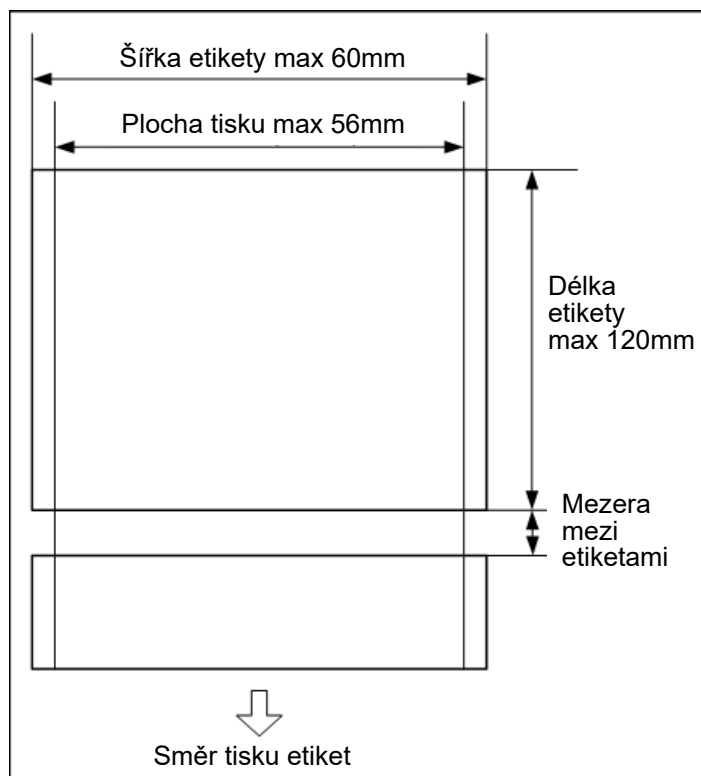

### 2.4.3. Vlastní instalace

**Při instalaci role etiket postupujte následujícím způsobem:**

- 1) Stiskněte tlačítko **ON/OFF** a přesvědčte se, že displej je úplně zhasnutý. Otevřete boční přístupový panel tiskárny (viz obrázek 1).

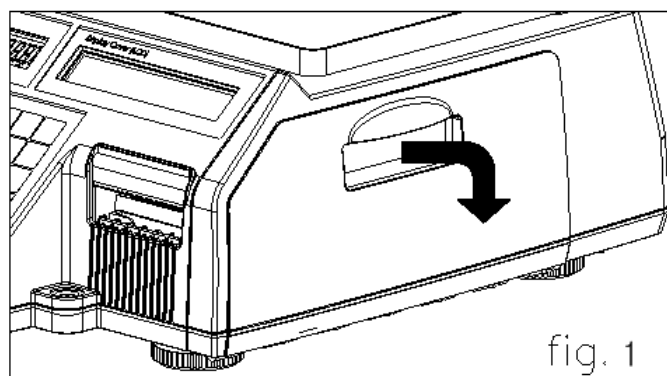

- 2) Nadzvedněte páčku termohlavy, jak je znázorněno na obrázku 2.

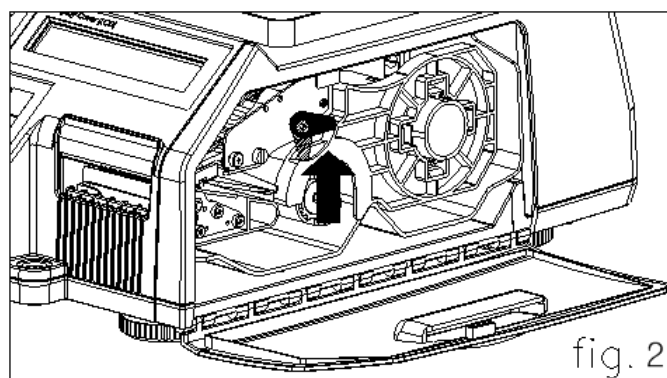

- 3) Vyměňte kazetu, jak je znázorněno na obrázku 3.

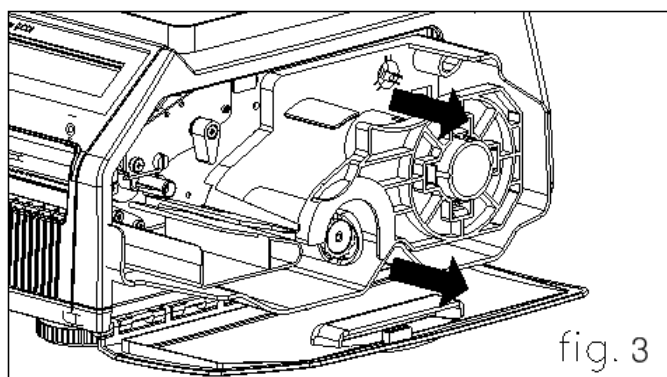

- 4) Vyměňte z kazety navíjecí cívku a vodič papíru, jak je znázorněno na obrázku 4.

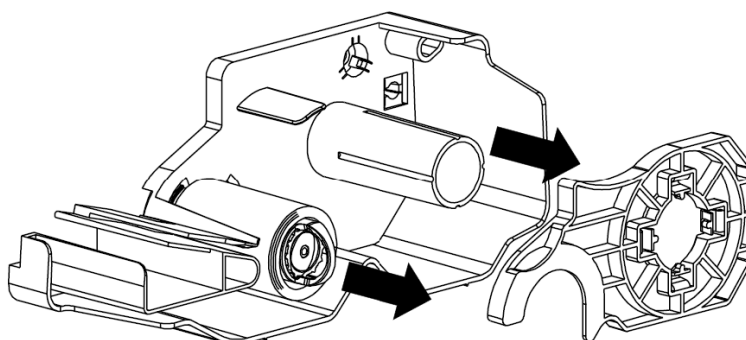

5) Vložte do vah štitky, jak je znázorněno na obr. 5

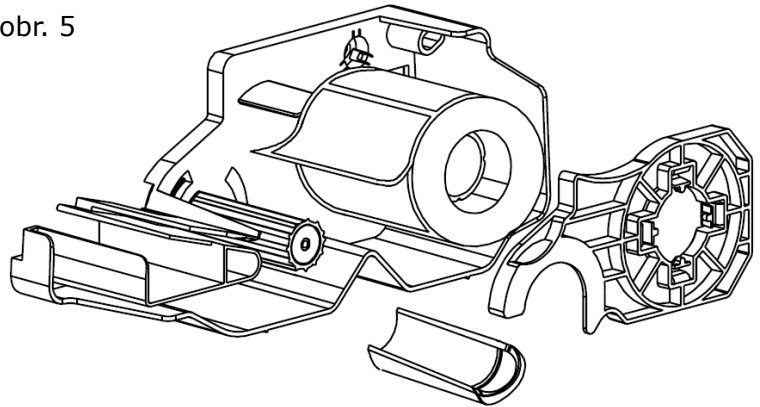

6) Štitky musí být vloženy, jak je znázorněno na obrázku níže. Stiskněte páčku termohlavy.



7) Stiskněte tlačítko **FEED**.

Pokud poloha etiket není správná, zkontrolujte následující:

- a. Velikost etiket (menu pro nastavení etiket)
- b. Nastavení posunu (menu pro nastavení posunu)
- c. Kalibraci čidla (menu pro kalibraci čidla)

### 3. PROGRAMOVÁNÍ VÁHY

#### Strom menu programovacího režimu (kód menu 1000):

Kód:	Menu:	Kód:	Submenu:	Kód:	Podmenu:				
1100	PLU	1110	Změnit cenu						
		1120	Nová položka PLU / Úprava stávající položky PLU						
		1130	Sleva	1131	Nová položka / Úprava stávající				
				1132	Seznam				
				1133	Výmaz	1137	Výmaz podle PLU(DC)		
						1138	Výmaz podle Odd(DC)		
		1139	Výmaz všeho (DC)						
		1140	Správa	1141	Kopírování				
				1142	Výmaz	1147	Výmaz podle č. PLU		
						1148	Výmaz podle č. oddělení		
						1149	Vymazat vše		
				1143	Přesunout				
				1144	Zvolit položky PLU				
		1145	Počet prodejů PLU						
		1150	Seznam						
1160	Tlačítko rychlé volby								
1170	Tisk vzorku								
1200	Tabulka dat PLU I	1210	Oddělení						
		1220	Skupina						
		1230	Sazba daně						
		1240	Obchodní sdělení						
		1250	Původ zboží						
		1260	Čárový kód						
		1270	Hmotnost obalu - tára						
		1280	Symbol jednotky						
		1300	Tabulka dat PLU II	1310	Složení - přísady				
1320	Nutriční údaje								
1330	Sledovatelnost								
1340	Země								
1350	Jatka								
1360	Bourárna								
1400	Tabulka ukládaných dat			1410	Prodejna				
		1420	Zákazník						
		1430	Běžící text na displeji	1431	Konfigurace				
				1432	Úprava běžícího textu				
				1433	Seznam běžících textů				
1440	Měna								
1500	Globální nastavení	1510	Formát etikety						
		1520	Čárový kód						
		1530	Sleva	1531	Nastavení priority				
				1532	Sleva na váhu				
				1533	Sleva na množství				
				1534	Sleva na kusy				
		1540	Daň	1541	Nastavit celkovou daň				
1542	Č. celkové daně								

1600	Uzávěrky	1610	Uzávěrka bez výmazu X1	1611	Váha
				1612	Položky PLU
				1613	Smíšené položky PLU
				1614	Skupina
				1615	Oddělení
				1616	Hodinová uzávěrka
				1617	Prodavač
		1620	Uzávěrka s výmazem Z1		
		1630	Uzávěrka bez výmazu X2	1631	Váha
				1632	Položky PLU
				1633	Smíšené položky PLU
				1634	Skupina
				1635	Oddělení
				1636	Hodinová uzávěrka
1637	Prodavač				
1640	Uzávěrka s výmazem Z2				
1650	Vymazat vše				
1700	Tisk	1710	Tisk etikety s položkou		
		1720	Snížení ceny		
		1730	Hardware tiskárny	1731	Režim tisku etiketa / účtenka
				1732	Velikost etikety
				1733	Kalibrace čidla
				1734	Čidlo a motor
				1735	Intenzita tisku
				1736	Nastavení délky posunu etikety
				1737	Předtisk etikety
		1740	Formát pořadového čísla		
		1750	Celkový součet		
1760	Účtenka (lístek)	1761	Volba účtenky s položkou		
		1762	Volba položky seznamu		
1800	Konfigurace vah	1810	Prodejní režim		
		1820	Pracovní režim		
		1830	Oddělení		
		1840	Datum/čas		
		1850	Uživatel/konfigurace zabezpečení	1851	Nový / úprava stávajícího
				1852	Změna hesla
				1853	Seznam uživatelů
				1854	Výmaz uživatele
				1855	Povolení pro konfiguraci
				1856	Tlačítko prodavače
		1860	Zkouška	1861	Displej
				1862	A/D převodník
				1863	Tlačítkový panel
				1864	Šachovnicový testovací výtisk
				1865	Čidlo tiskárny
				1866	Informace v paměti
				1867	Verze firmwaru
		1870	Parametry vah	1871	Displej
1872	Tisk				
1873	Nastavení prodeje				
1874	Odhlášení prodavače				
1880	Definice funkčního tlačítka				
1900	Komunikace	1910	Nastavení sítě	1911	Typ služby
				1912	DHCP
				1913	Nastavení IP adresy
				1914	Vzdálená IP adresa
				1915	Přenosová rychlost pro RS232C
				1916	Nastavení WLAN
				1917	Konfigurace WLAN
		1920	Aplikace		
		1930	Uzamčení/odemknutí vah		
		1940	kontrola váhy		
		1950	Záloha vah		

## Jak vstoupit do PROGRAMOVACÍHO REŽIMU:

Obrazovku s programovacím menu můžete zobrazit stisknutím tlačítka MENU.

2 čísla vlevo nahoře (1/3) znázorňují počet stránek nebo obrazovek. Číslo vlevo od lomítka představuje číslo aktuální stránky nebo obrazovky a číslo vpravo od lomítka představuje celkový počet stran nebo obrazovek. Pro přechod mezi stránkami slouží tlačítka **PG UP** a **PG DOWN** a pomocí tlačítek se šipkami se můžete posunout na stránce o 1 řádek.

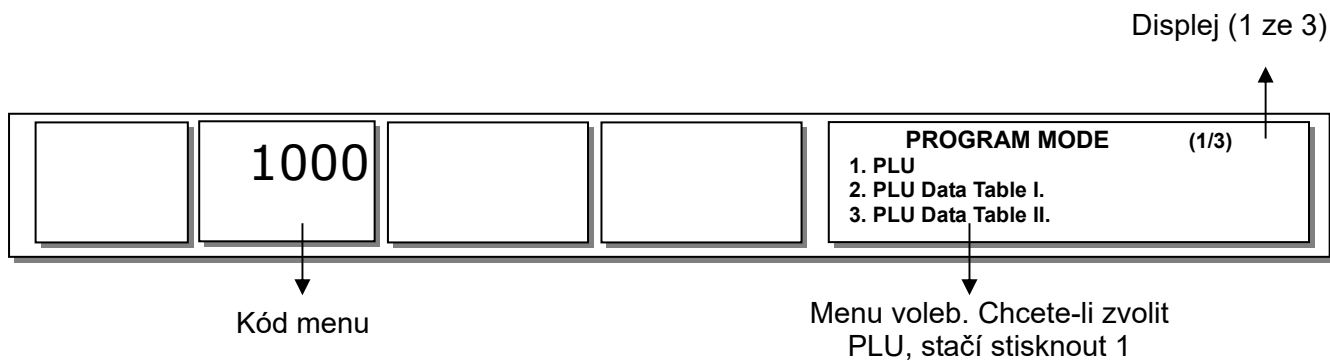

Stisknete-li tlačítko "**PG DOWN**", zobrazí se další obrazovky s menu.

<b>PROGRAM MODE</b>	(1/3)
1. PLU 2. PLU Data Table I. 3. PLU Data Table II.	

<b>PROGRAM MODE</b>	(2/3)
4. Store Data Table 5. Global Setting 6. Report	

<b>PROGRAM MODE</b>	(3/3)
7. Print 8. Scale Config 9. Communication	

### 3.1. PROGRAMOVÁNÍ POLOŽEK PLU

Můžete nastavit 45 parametrů pro každou položku PLU, jak je uvedeno v tabulce níže; pokud některé parametry nechcete používat, můžete je zakázat v menu s kódem 1144.

#### Parametry položek PLU:

Č.	Položka:	Popis:
1	Department	Č. oddělení (1 až 99)
2	PLU No	Č. PLU (1 až 999999)
3	PLU Type	Je možné zvolit typ PLU z možností: Vážená položka ( <b>By Weight</b> ), Kusová položka ( <b>By Count</b> ), nebo Množstevní položka ( <b>By PCS</b> )
4	Name 1	Zadejte 1. název položky – maximálně 40 znaků.
5	Name 2	Zadejte 2. název položky – maximálně 40 znaků.
6	Name 3	Zadejte 3. název položky – maximálně 40 znaků.
7	Group No.	Zvolte číslo skupiny od 0 do 99
8	Label No.	Přednastavený formát etikety – 1 až 99 Pokud základní nastavení je YES (ano), nezobrazuje se
9	Aux. Label No.	Přednastavený formát pomocné etikety – 1 až 99
10	Origin No.	Zadá se země nebo místo původu z předvolby od 0 do 500
11	Unit Weight	Jednotková cena je za 1kg (nastaví se 1), nebo jednotková cena je za 100g (nastaví se 2) – pouze pro PLU vážené položky
12	Fixed Weight	Vždy platí pevně zadaná hmotnost bez ohledu na skutečnou hmotnost – pouze pro PLU vážené položky
13	Prefix	Zadá se pořadové číslo PLU (pouze pro řeckou verzi CL5000)
14	Item code	Kód položky
15	Use Fixed Price Type	Lze nastavit, zda používat pevnou cenu bez ohledu na hmotnost
16	Pieces	Zadá se počet kusů pro kusovou nebo množstevní položku PLU od 0 do 99
17	Quantity Symbol ID	Nastaví se symbol pro kusy nebo množství od 0 do 8
18	Fixed price	Cena je pevná bez ohledu na váhu nebo počet kusů
19	(Unit) Price	Jednotková cena od 0 do 999999
20	Special Price	Lze nastavit jednotkovou cenu pomocí speciálního tlačítka.
21	Tax No.	Zadá se číslo sazby DPH od 0 do 9
22	Tare / Tare No.	Je možné zadání předvolené táry (hmotnosti obalu) nebo táry z přednastavené tabulky – pouze pro PLU vážené položky
23	% Tare	Zde je možné omezit hodnotu táry % z hmotnosti vážené položky – od 0 do 99,99% (pouze pro PLU vážené položky)
24	Tare % Limit	Lze zadat limit táry % z hmotnosti vážené položky – od 0 do 99,99% Je-li tára menší nebo rovna nastavenému limitu, tiskne se brutto hmotnost Je-li tára větší než nastavený limit, tiskne se netto hmotnost
25	Barcode No.	Zadá se číslo formátu čárového kódu 0 až 99; není-li formát zadán, tiskne se formát pevně nastavený výrobcem váhy
26	Produced Date	Odpočet dnů od data balení – 0 až 999 dnů; odčítá se při výtisku etikety od aktuálního data
27	Packed Date	Datum balení, při výtisku etikety se přičítá k aktuálnímu datu – 0 až 999 dnů
28	Packed Time	Čas balení, při výtisku etikety se přičítá k aktuálnímu času – 0 až 99 hodin; netiskne se, pokud je nastaven na 0
29	Sell-by Date	Datum spotřeby – 0 až 999 dnů; přičítá se při výtisku etikety k datu balení; netiskne se, pokud je nastaven na 0
30	Sell-by Time	Čas spotřeby, při výtisku etikety se přičítá k aktuálnímu času – 0 až 99 hodin; netiskne se, pokud je nastaven na 0
31	Cook-by Date	Datum spotřeby, vyčíslené ve dnech přičtených k datu balení 0 až 999 dnů
32	Ingredients No.	Složení – zadají se čísla přísad od 0 do 100
33	Traceability No.	Sledovanost – zadá se předvolba od 0 do 99
34	Bonus	Pro budoucí použití
35	Nutri. Fact No.	Nutriční hodnoty – zadají se předvolené n.h. od 0 do 500
36	Sales Msg No.	Obchodní sdělení – zadá se předvolba od 0 do 99
37	Reference PLU Dept.	Referenční číslo oddělení PLU – od 0 do 99
38	Reference PLU No.	Referenční číslo PLU – od 0 do 999999

39	Coupled PLU Dept.	Spřažené oddělení PLU – 0 až 99
40	Coupled PLU No.	Spřažená položka PLU – 0 až 999999
41	# of Link PLU	Zadejte počet spřažených PLU – 0 až 2
42	Link PLU1 Dept.	Spřažené oddělení PLU1 – 0 až 99
43	Link PLU1 No.	Spřažená položka PLU1 – 0 až 999999
44	Link PLU2 Dept.	Spřažené oddělení PLU2 – 0 až 99
45	Link PLU2 No.	Spřažená položka PLU2 – 0 až 999999

### 3.1.1. Vytvoření váženého PLU (kód menu 1120)

(New/Edit PLU : MENU → 1. PLU → 2.New/Edit)

Chcete-li uložit aktuální data PLU, můžete kdykoliv stisknout tlačítko **SAVE**, a chcete-li odejít bez uložení, stiskněte tlačítko **ESC**.

#### 1. Zadejte č. oddělení a č. PLU

Oddělení musí být nastaveno dříve

Př.) Č. oddělení = [ 1 ] Standardní  
Č. PLU: [ 1 ]



NEW/ EDIT	
Department No. :	[ 1 ] Default
PLU No. :	[ 1 ] No Data or Param

#### 2. Zvolte typ PLU

1. vážená položka
2. kusová položka
3. množstevní položka

Př.) Položka vážená

**PLU vážené pol.** jsou naceněny jako *cena za hmotnost*; například 1.99Kč/kg. Před provedením obchodní transakce musíte tyto PLU nejdříve zvážit (#/△△ lze změnit v menu 1144).



	PLU No. : 1	(1/△△)
PLU Type :	[ 1 ]	
	1. By-Weight	
	[SAVE]=Save [ESC]=Escape	

#### 3. Zadejte 1. název PLU

Př.) "BEEF" (HOVĚZÍ)



	PLU No. : 1	(2/△△)
Name 1: [BEEF	]	
	[SAVE]=Save [ESC]=Escape	

#### 4. Zadejte 2. název PLU

Př.) "Sirloin" (Svíčková)



	PLU No. : 1	(3/△△)
Name 2: [Sirloin	]	
	[SAVE]=Save [ESC]=Escape	



**5. Zadejte 3. název PLU**

Př.) "STEAK"

S	T	E	A	K	PRINT
---	---	---	---	---	-------

PLU No. : 1	(4/△△)
Name 3: [STEAK	]
[SAVE]=Save [ESC]=Escape	

**6. Zvolte skupinu**

Pokud toto PLU nemá žádnou skupinu, zadejte "0"

Př.) 1. Meat (Maso)

1	PRINT
---	-------

PLU No. : 1	(5/△△)
Group : [ 1]	
1. Meat	
[SAVE]=Save [ESC]=Escape	

**7. Zvolte formát etikety**

Zadáte-li "0", bude zvolen standardní formát etikety (kód menu 1510).

Bližší informace o formátu etiket naleznete v kapitole 8. Nastavení globálních voleb

Př.) 1. IS6030-0000(60x30)

1	PRINT
---	-------

PLU No. : 1	(6/△△)
Label No. : [ 1]	
1. IS6030-0000(60X30)	
[SAVE]=Save [ESC]=Escape	

PLU No. : 1	(7/△△)
Aux. Label No. : [ 1]	
1. IS6030-0000(60X30)	
[SAVE]=Save [ESC]=Escape	

**8. Zvolte původ zboží**

Nechcete-li použít původ zboží, zadejte "0"

Př.) 49. China (Čína)

4	9	PRINT
---	---	-------

PLU No. : 1	(8/△△)
Origin No. : [ 1]	
49. China	
[SAVE]=Save [ESC]=Escape	

**9. Zadejte pevnou hmotnost**

Hmotnost položky je pevná.

Pokud ji nechcete použít, zadejte 0.

Př.) Nepoužívat pevnou hmotnost

0	PRINT
---	-------

PLU No. : 1	(9/△△)
FixedWeight : [ 0.000] Kg	
[SAVE]=Save [ESC]=Escape	

**10. Zadejte prefix**

Pokud jej nechcete použít, zadejte 0.

Př.) Nepoužívat pevnou hmotnost

1	PRINT
---	-------

PLU No. : 1	(10/△△)
Prefix : [ 1]	
[SAVE]=Save [ESC]=Escape	

**11. Kód položky**

Př.) Kód položky = 1941

1	9	4	1	PRINT
---	---	---	---	-------

PLU No. : 1	(11/△△)
ItemCode : [ 1941]	
[SAVE]=Save [ESC]=Escape	

**12. Použít typ pevné ceny**

Př.) Pevná cena typu 1

PLU No. : 1	(12/△△)
Use Fixed Price Type : [ 1]	
[SAVE]=Save [ESC]=Escape	

**13. Cena**

Př.) Cena = 10.00 Kč

PLU No. : 1	(13/△△)
Price : [ 10.00]	
[SAVE]=Save [ESC]=Escape	

**14. Speciální cena**

Př.) speciální cena je 20.00 Kč

PLU No. : 1	(14/△△)
Special Price : [ 20.00]	
[SAVE]=Save [ESC]=Escape	

**15. Č. Daně**Lze je změnit nastavením kódu menu 1541.  
Nechcete-li je použít, zadejte "0"

Př.) Daňová data 1

PLU No. : 1	(15/△△)
Tax No. : [ 1]	
[SAVE]=Save [ESC]=Escape	

**16. Tára (hmotnost obalu)**Podle nastavení parametru 584 můžete použít  
Tabulku tár

Př.) Hmotnost obalu = 100g

PLU No. : 1	(16/△△)
Tare : [ 0.100] Kg	
[SAVE]=Save [ESC]=Escape	

**17. % tára**

Př) 10.00%

PLU No. : 1	(17/△△)
%Tare : [ 10.00]	
[SAVE]=Save [ESC]=Escape	

**18. Mezní % táry**

Nechcete-li je použít, zadejte "0"

Př.) Nepoužívat Mezní % táry

PLU No. : 1	(18/△△)
Tare %Limit : [ 0.00]	
[SAVE]=Save [ESC]=Escape	

**19. Č. čárového kódu**Podle nastavení kódu menu 1520 můžete použít  
identifikační číslo čárového kódu

Př.) Čárový kód č.1

PLU No. : 1	(19/△△)
Barcode No. : [ 1]	
EAN-8, DDIIIIIC	
[SAVE]=Save [ESC]=Escape	

**20. Datum výroby**

**1** PRINT

PLU No. : 1	(20/△△)
Produced Date : [ 1]	
[SAVE]=Save [ESC]=Escape	

**21. Datum balení**

**1** PRINT

PLU No. : 1	(21/△△)
Packed Date : [ 1]	
[SAVE]=Save [ESC]=Escape	

**22. Čas balení**

**1** PRINT

PLU No. : 1	(22/△△)
Packed Time : [ 1]	
[SAVE]=Save [ESC]=Escape	

**23. Datum prodeje**

Tato hodnota může být od 0 do 9999.  
Pokud ji nechcete použít, zadejte "0"

Př.) 2

**2** PRINT

PLU No. : 1	(23/△△)
Sell By Date : [ 2]	
[SAVE]=Save [ESC]=Escape	

**24. Čas prodeje**

Tato hodnota může být od 0 do 99.  
Pokud ji nechcete použít, zadejte "0"

Př.) 10

**1** **0** PRINT

PLU No. : 1	(24/△△)
Sell By Time : [10]	
[SAVE]=Save [ESC]=Escape	

**25. Datum spotřeby**

Tato hodnota může být od 0 do 9999.  
Pokud ji nechcete použít, zadejte "0"

Př.) 2

**2** PRINT

PLU No. : 1	(25/△△)
Cook By Date : [ 2]	
[SAVE]=Save [ESC]=Escape	

**26. Č. přísad**

Pokud je nechcete použít, zadejte "0"

Př.) Nepoužít přísady

**0** PRINT

PLU No. : 1	(26/△△)
Ingredient No. : [ 0]	
[SAVE]=Save [ESC]=Escape	

**27. Č. sledovatelnosti**

Pokud je nechcete použít, zadejte "0"

**1** PRINT

PLU No. : 1	(27/△△)
Traceability No. : [ 1]	
[SAVE]=Save [ESC]=Escape	

**28. Bonus**

Pokud jej nechcete použít, zadejte "5"

5

PRINT

Bonus : [ 5] [SAVE]=Save [ESC]=Escape	PLU No. : 1 (28/△△)
--	------------------------

**29. Č. nutričních údajů**

Pokud je nechcete použít, zadejte "0"

1

PRINT

Nutri.Fact No. : [ 1] [SAVE]=Save [ESC]=Escape	PLU No. : 1 (29/△△)
---	------------------------

**30. Č. obchodního sdělení**

Pokud je nechcete použít, zadejte "0"

Př.) Obchodní sdělení 1

1

PRINT

Sales Msg No. : [ 0] 1, Thank You [SAVE]=Save [ESC]=Escape	PLU No. : 1 (30/△△)
--	------------------------

**31. Referenční oddělení PLU**

Pokud je nechcete použít, zadejte "0"

Př.) Nepoužít referenční oddělení PLU

0

PRINT

Reference PLU Dept : [ 0] [SAVE]=Save [ESC]=Escape	PLU No. : 1 (31/△△)
---	------------------------

**32. Referenční č. PLU**

Pokud je nechcete použít, zadejte "0"

Př.) Nepoužít referenční č. PLU

0

PRINT

Reference PLU No. : [ 0] [SAVE]=Save [ESC]=Escape	PLU No. : 1 (32/△△)
--	------------------------

**33. Související oddělení PLU**

Pokud je nechcete použít, zadejte "0"

Př.) Nepoužít související oddělení PLU

0

PRINT

Coupled PLU Dept : [ 0] [SAVE]=Save [ESC]=Escape	PLU No. : 1 (33/△△)
---	------------------------

**34. Č. související PLU**

Pokud je nechcete použít, zadejte "0"

Př.) Nepoužít číslo související PLU

0

PRINT

Coupled PLU No. : [ 0] [SAVE]=Save [ESC]=Escape	PLU No. : 1 (34/△△)
--	------------------------

**35. # spojené PLU**

Pokud je nechcete použít, zadejte "0"

Př.) Nepoužít spojenou PLU 2

2

PRINT

# of Link PLU : [ 2] [SAVE]=Save [ESC]=Escape	PLU No. : 1 (35/△△)
--	------------------------

**36. Spojit odd. PLU1**

Pokud je nechcete použít, zadejte "0"

**Př.)** Nepoužít číslo spojeného PLU



PLU No. : 1	(36/△△)
Link PLU1 Dept : [ 0]	
[SAVE]=Save [ESC]=Escape	

**37. Spojit č. PLU1**

Pokud je nechcete použít, zadejte "0"

**Př.)** Nepoužít číslo spojeného PLU



PLU No. : 1	(37/△△)
Link PLU1 No. : [ 0]	
[SAVE]=Save [ESC]=Escape	

**38. Spojit odd. PLU2**

Pokud je nechcete použít, zadejte "0"

**Př.)** Nepoužít číslo spojeného PLU



PLU No. : 1	(38/△△)
Link PLU2 Dept : [ 0]	
[SAVE]=Save [ESC]=Escape	

**39. Spojit č. PLU2**

Pokud je nechcete použít, zadejte "0"

**Př.)** Nepoužít číslo spojeného PLU



PLU No. : 1	(39/△△)
Link PLU2 No. : [ 0]	
[SAVE]=Save [ESC]=Escape	

**3.1.2. Vytvoření PLU na množství (kód menu 1120)**

(MENU → 1. PLU → 2.New/Edit)

Chcete-li uložit aktuální data PLU, můžete kdykoliv stisknout tlačítko **SAVE**, a chcete-li odejít bez uložení, stiskněte tlačítko **ESC**.

**1. Zadejte č. oddělení a č. PLU**

Oddělení musí být nastaveno dříve

**Př.)** Č. oddělení = 1. Standardní  
Č. PLU = 2



NEW/ EDIT
Department No. : [ 1] Default
PLU No. : [ 2] No Data or Param

**2. Zvolte typ PLU**

1. vážená položka
2. kusová položka
3. množstevní položka

**Př.)** kusová položka



PLU No. : 2	(1/△△)
PLU Type : [ 2]	
2. By-Count	
[SAVE]=Save [ESC]=Escape	

**3. Zadejte 1. název PLU**

Př.) "PEAR" (HRUŠKY)

P	E	A	R	PRINT
---	---	---	---	-------

PLU No. : 2	(2/△△)
Name 1: [PEAR	]
[SAVE]=Save	[ESC]=Escape

**4. Zadejte 2. název PLU**

Př.) Nepoužít 2. název PLU

PRINT
-------

PLU No. : 2	(3/△△)
Name 2: [	]
[SAVE]=Save	[ESC]=Escape

**5. Zadejte 3. název PLU**

Př.) Nepoužít 3. název PLU

PRINT
-------

PLU No. : 2	(4/△△)
Name 3: [	]
[SAVE]=Save	[ESC]=Escape

**6. Skupina**

Neexistují-li žádná data skupiny, zadejte 0

Př.) 2. Fruit (Ovoce)

2	PRINT
---	-------

PLU No. : 2	(5/△△)
Group : [ 2]	
2. Fruit	
[SAVE]=Save	[ESC]=Escape

**7. Zvolte formát etikety**

Zadáte-li "0", bude zvolen standardní formát etikety (kód menu 1510).

Bližší informace o formátu etiket naleznete v kapitole 8. Nastavení globálních voleb

Př.) 1. IS6030-0000(60x30)

1	PRINT
---	-------

PLU No. : 2	(6/△△)
Label No. : [ 1]	
1. IS6030-0000(60X30)	
[SAVE]=Save	[ESC]=Escape

PLU No. : 2	(7/△△)
Aux. Label No. : [ 1]	
1. IS6030-0000(60X30)	
[SAVE]=Save	[ESC]=Escape

**8. Č. původu zboží**

Nechcete-li použít původ zboží, zadejte 0

Př.) 119. Korea

1	1	9	PRINT
---	---	---	-------

PLU No. : 2	(8/△△)
Origin No. : [ 1]	
119. Korea	
[SAVE]=Save	[ESC]=Escape

**9. Zadejte prefix**

Pokud jej nechcete použít, zadejte 0.

Př.) Nepoužívat pevnou hmotnost

1	PRINT
---	-------

PLU No. : 2	(9/△△)
Prefix : [ 1]	
[SAVE]=Save	[ESC]=Escape

**10. Kód položky**

Př.) Kód položky = 273

2	7	3	PRINT
---	---	---	-------

PLU No. : 2	(10/△△)
ItemCode : [ 273]	
[SAVE]=Save	[ESC]=Escape

**11. Č. množstevní jednotky**

Př.) Množstevní jednotka č. 6

<b>6</b>	PRINT
----------	-------

PLU No. : 2	(11/△△)
Qty Unit No. : [ 6]	
[SAVE]=Save [ESC]=Escape	

**12. Použít typ pevné ceny**

Př.) Pevná cena typu 1

<b>1</b>	PRINT
----------	-------

PLU No. : 2	(12/△△)
Use Fixed Price Type : [ 1]	
[SAVE]=Save [ESC]=Escape	

**13. Cena**

Př.) Cena = 10.00 Kč

<b>1</b>	<b>0</b>	<b>0</b>	<b>0</b>	PRINT
----------	----------	----------	----------	-------

PLU No. : 2	(13/△△)
Price : [ 10.00]	
[SAVE]=Save [ESC]=Escape	

**14. Speciální cena**

Př.) Speciální cena = 20.00 Kč

<b>2</b>	<b>0</b>	<b>0</b>	<b>0</b>	PRINT
----------	----------	----------	----------	-------

PLU No. : 2	(14/△△)
Special Price : [ 20.00]	
[SAVE]=Save [ESC]=Escape	

**15. Č. daně**Lze je změnit nastavením kódu menu 1541.  
Nechcete-li je použít, zadejte "0"

Př.) Daňová data 1

<b>1</b>	PRINT
----------	-------

PLU No. : 2	(15/△△)
Tax No. : [ 1]	
Type=1, rate = 10.00 %	
[SAVE]=Save [ESC]=Escape	

**16. Č. čárového kódu**Podle nastavení kódu menu 1520 můžete použít  
identifikační číslo čárového kódu

Př.) Předvolený čárový kód č.1

<b>1</b>	PRINT
----------	-------

PLU No. : 2	(16/△△)
Barcode No. : [ 1]	
EAN-8, DDIIIIC	
[SAVE]=Save [ESC]=Escape	

**17. Datum výroby**

<b>1</b>	PRINT
----------	-------

PLU No. : 2	(17/△△)
Produced Date : [ 1]	
[SAVE]=Save [ESC]=Escape	

**18. Datum balení**

<b>1</b>	PRINT
----------	-------

PLU No. : 2	(18/△△)
Packed Date : [ 1]	
[SAVE]=Save [ESC]=Escape	

**19. Čas balení**

**1** **PRINT**

PLU No. : 2	(19/△△)
Packed Time : [ 1 ]	
[SAVE]=Save [ESC]=Escape	

**20. Datum prodeje**

Tato hodnota může být od 0 do 9999

Př.) 2 dny

**2** **PRINT**

PLU No. : 2	(20/△△)
Sell By Date : [ 2 ]	
[SAVE]=Save [ESC]=Escape	

**21. Čas prodeje**

Tato hodnota může být od 0 do 99.

Př.) 10 hodin

**1** **0** **PRINT**

PLU No. : 2	(21/△△)
Sell By Time : [10]	
[SAVE]=Save [ESC]=Escape	

**22. Datum spotřeby**

Tato hodnota může být od 0 do 9999.

Pokud ji nechcete použít, zadejte "0"

Př.) 2

**2** **PRINT**

PLU No. : 2	(22/△△)
Cook By Date : [ 2 ]	
[SAVE]=Save [ESC]=Escape	

**23. Č. přísady**

Pokud je nechcete použít, zadejte "0"

Př.) Nepoužít přísady

**0** **PRINT**

PLU No. : 2	(23/△△)
Ingredient No. : [ 0 ]	
[SAVE]=Save [ESC]=Escape	

**24. Č. sledovatelnosti**

Pokud je nechcete použít, zadejte "0"

**1** **PRINT**

PLU No. : 2	(24/△△)
Traceability No. : [ 1 ]	
[SAVE]=Save [ESC]=Escape	

**25. Bonus**

Pokud jej nechcete použít, zadejte "5"

**5** **PRINT**

PLU No. : 2	(25/△△)
Bonus. : [ 5 ]	
[SAVE]=Save [ESC]=Escape	

**26. Č. nutričních údajů**

Pokud je nechcete použít, zadejte "0"

**1** **PRINT**

PLU No. : 2	(26/△△)
Nutri. Fact No : [ 1 ]	
[SAVE]=Save [ESC]=Escape	



**27. Č. obchodního sdělení**

Pokud je nechcete použít, zadejte "0"

**Př.)** Obchodní sdělení č.1**1**

PRINT

PLU No. : 2	(27/△△)
Sales Msg No. : [ 0]	
1, Thank You	
[SAVE]=Save [ESC]=Escape	

**28. Referenční oddělení PLU**

Pokud je nechcete použít id. číslo referenčního oddělení, zadejte "0"

**Př.)** Nepoužít referenční oddělení PLU**0**

PRINT

PLU No. : 2	(28/△△)
Reference PLU Dept : [ 0]	
[SAVE]=Save [ESC]=Escape	

**29. Referenční č. PLU**

Pokud je nechcete použít, zadejte "0"

**Př.)** Nepoužít referenční č. PLU**0**

PRINT

PLU No. : 2	(29/△△)
Reference PLU No. : [ 0]	
[SAVE]=Save [ESC]=Escape	

**30. Související oddělení PLU**

Pokud je nechcete použít, zadejte "0"

**Př.)** Nepoužít související oddělení PLU**0**

PRINT

PLU No. : 2	(30/△△)
Coupled PLU Dept : [ 0]	
[SAVE]=Save [ESC]=Escape	

**31. Č. související PLU**

Pokud je nechcete použít, zadejte "0"

**Př.)** Nepoužít číslo související PLU**0**

PRINT

PLU No. : 2	(31/△△)
Coupled PLU No. : [ 0]	
[SAVE]=Save [ESC]=Escape	

**32. Č. spojené PLU**

Pokud je nechcete použít, zadejte "0"

**Př.)** Nepoužít číslo spojené PLU**0**

PRINT

PLU No. : 2	(32/△△)
# of Link PLU : [ 0]	
[SAVE]=Save [ESC]=Escape	

### 3.1.3. Vytvoření PLU na kusy (kód menu 1120) (MENU → 1. PLU → 2.New/Edit)

PLU na kusy se používá v závislosti na Para 593.

Chcete-li uložit aktuální data PLU, můžete kdykoliv stisknout tlačítko **SAVE**, a chcete-li odejít bez uložení, stiskněte tlačítko **ESC**.

#### 1. Zadejte č. oddělení a č. PLU

Oddělení musí být nastaveno dříve

Př.) Č. oddělení = 1. Standardní  
č. PLU = 2

NEW/ EDIT	
Department No. :	[ 1] Default
PLU No. :	[ 3] No Data or Param

PLU No. : 3 (1/△△)	
PLU Type :	[ 3]
3. By-PCS	
[SAVE]=Save [ESC]=Escape	

#### 2. Zvolte typ PLU

1. vážená položka
2. kusová položka
3. množstevní položka

Př.) Položka na kusy

PLU No. : 3 (2/△△)	
Name 1: [CAKE	]
[SAVE]=Save [ESC]=Escape	

#### 3. Zadejte první název PLU

Př.) "CAKE" (ZÁKUSEK)

PLU No. : 3 (3/△△)	
Name 2: [	]
[SAVE]=Save [ESC]=Escape	

#### 4. Zadejte druhý název PLU

Př.) Nepoužít druhý název PLU

PLU No. : 3 (4/△△)	
Name 3: [	]
[SAVE]=Save [ESC]=Escape	

#### 5. Zadejte třetí název PLU

Př.) Nepoužít třetí název PLU

PLU No. : 3 (5/△△)	
Group : [ 2]	
2. Groceries	
[SAVE]=Save [ESC]=Escape	

#### 6. Skupina

Neexistují-li žádná data skupiny, zadejte 0

Př.) 2. Groceries (Pečivo)

PLU No. : 3 (6/△△)	
Label No. : [ 1]	
1. IS6030-0000(60X30)	
[SAVE]=Save [ESC]=Escape	

**7. Zvolte formát etikety**

Zadáte-li "0", bude zvolen standardní formát etikety (kód menu 1510).

Bližší informace o formátu etiket naleznete v kapitole 8. Nastavení globálních voleb

**Př.)** 1. IS6030-0000(60x30)

**1** **PRINT**

PLU No. : 3 (7/△△)  
 Aux. Label No. : [ 1]  
 1. IS6030-0000(60X30)  
 [SAVE]=Save [ESC]=Escape

**8. Č. původu zboží**

Nechcete-li použít původ zboží, zadejte 0

**Př.)** 119. Korea

**1** **1** **9** **PRINT**

PLU No. : 3 (8/△△)  
 Origin No. : [ 1]  
 119. Korea  
 [SAVE]=Save [ESC]=Escape

**9. Zadejte prefix**

Pokud jej nechcete použít, zadejte 0.

**Př.)** Nepoužívat pevnou hmotnost

**1** **PRINT**

PLU No. : 3 (9/△△)  
 Prefix : [ 1]  
 [SAVE]=Save [ESC]=Escape

**10. Kód položky**

**Př.)** Kód položky = 273

**2** **7** **3** **PRINT**

PLU No. : 3 (10/△△)  
 ItemCode : [ 273]  
 [SAVE]=Save [ESC]=Escape

**11. Kusy**

Pokud zadáte "0", bude považována za 1.

**Př.)** 10 kusů

**1** **0** **PRINT**

PLU No. : 3 (11/△△)  
 Pieces : [ 10]  
 [SAVE]=Save [ESC]=Escape

**12. Č. množstevní jednotky**

**Př.)** Množstevní jednotka č. 6

**6** **PRINT**

PLU No. : 3 (12/△△)  
 Qty Unit No. : [ 6]  
 [SAVE]=Save [ESC]=Escape

**13. Použít typ pevné ceny**

**Př.)** Pevná cena typu 1

**1** **PRINT**

PLU No. : 3 (13/△△)  
 Use Fixed Price Type : [ 1]  
 [SAVE]=Save [ESC]=Escape

**14. Cena**

Př.) Cena = 10.00 Kč

1	0	0	0	PRINT
---	---	---	---	-------

PLU No. : 3	(14/△△)
Price : [ 10.00]	
[SAVE]=Save [ESC]=Escape	

**15. Speciální cena**

Př.) Speciální cena = 20.00 Kč

2	0	0	0	PRINT
---	---	---	---	-------

PLU No. : 3	(15/△△)
Special Price : [ 20.00]	
[SAVE]=Save [ESC]=Escape	

**16. Č. Sazby DPH**

Lze je změnit nastavením kódu menu 1540.

Pokud nechcete požit žádnou sazbu DPH, zadejte 0

Př.) DPH sazba 1

1	PRINT
---	-------

PLU No. : 3	(16/△△)
Tax No. : [ 1]	
Type=1, rate = 10.00 %	
[SAVE]=Save [ESC]=Escape	

**17. Č. čárového kódu**

Podle nastavení kódu menu 1520 můžete použít identifikační číslo čárového kódu

Př.) Tabulka čárových kódů 1

1	PRINT
---	-------

PLU No. : 3	(17/△△)
Barcode ID : [ 1]	
EAN-8, DDIIIIIC	
[SAVE]=Save [ESC]=Escape	

**18. Datum výroby**

1	PRINT
---	-------

PLU No. : 3	(18/△△)
Produced Date : [ 1]	
[SAVE]=Save [ESC]=Escape	

**19. Datum balení**

1	PRINT
---	-------

PLU No. : 3	(19/△△)
Packed Date : [ 1]	
[SAVE]=Save [ESC]=Escape	

**20. Čas balení**

1	PRINT
---	-------

PLU No. : 3	(20/△△)
Packed Time : [ 1]	
[SAVE]=Save [ESC]=Escape	

**21. Datum prodeje**

Tato hodnota může být od 0 do 9999

Př.) 2 dny

2	PRINT
---	-------

PLU No. : 3	(21/△△)
Sell By Date : [ 2]	
[SAVE]=Save [ESC]=Escape	

**22. Čas prodeje**

Tato hodnota může být od 0 do 99.

Př.) 10 hodin

1	0	PRINT
---	---	-------

PLU No. : 3	(22/△△)
Sell By Time : [ 10 ]	
[SAVE]=Save [ESC]=Escape	

**23. Datum spotřeby**

Tato hodnota může být od 0 do 9999.

Pokud ji nechcete použít, zadejte "0"

Př.) 2

2	PRINT
---	-------

PLU No. : 3	(23/△△)
Cook By Date : [ 2 ]	
[SAVE]=Save [ESC]=Escape	

**24. Č. přísady**

Pokud nechcete použít žádné přísady, zadejte "0"

Př.) Nepoužít přísady

0	PRINT
---	-------

PLU No. : 3	(24/△△)
Ingredient No. : [ 0 ]	
[SAVE]=Save [ESC]=Escape	

**25. Č. sledovatelnosti**

Pokud je nechcete použít, zadejte "0"

1	PRINT
---	-------

PLU No. : 3	(25/△△)
Traceability No. : [ 1 ]	
[SAVE]=Save [ESC]=Escape	

**26. Bonus**

Pokud jej nechcete použít, zadejte "5"

5	PRINT
---	-------

PLU No. : 3	(26/△△)
Bonus : [ 5 ]	
[SAVE]=Save [ESC]=Escape	

**27. Č. nutričních údajů**

Pokud je nechcete použít, zadejte "0"

1	PRINT
---	-------

PLU No. : 3	(27/△△)
Nutri Fact No. : [ 1 ]	
[SAVE]=Save [ESC]=Escape	

**28. Č. obchodního sdělení**

Pokud je nechcete použít, zadejte "0"

Př.) Obchodní sdělení 1

1	PRINT
---	-------

PLU No. : 3	(28/△△)
Sales Msg No. : [ 0 ]	
1, Thank You	
[SAVE]=Save [ESC]=Escape	

**29. Referenční oddělení PLU**

Pokud je nechcete použít číslo referenčního oddělení, zadejte "0"

Př.) Nepoužít referenční oddělení PLU

0	PRINT
---	-------

PLU No. : 3	(29/△△)
Reference PLU Dept : [ 0 ]	
[SAVE]=Save [ESC]=Escape	

**30. Referenční č. PLU**

Pokud je nechcete použít, zadejte "0"  
**Př.)** Nepoužít referenční č. PLU

**0** **PRINT**

PLU No. : 3 (30/△△)  
 Reference PLU No. : [ 0]  
 [SAVE]=Save [ESC]=Escape

**31. Související oddělení PLU**

Pokud je nechcete použít, zadejte "0"  
**Př.)** Nepoužít související oddělení PLU

**0** **PRINT**

PLU No. : 3 (31/△△)  
 Coupled PLU Dept : [ 0]  
 [SAVE]=Save [ESC]=Escape

**32. Č. souvisejícího PLU**

Pokud je nechcete použít, zadejte "0"  
**Př.)** Nepoužít číslo související PLU

**0** **PRINT**

PLU No. : 3 (32/△△)  
 Coupled PLU No. : [ 0]  
 [SAVE]=Save [ESC]=Escape

**33. Č. spojeného PLU**

Pokud je nechcete použít, zadejte "0"  
**Př.)** Nepoužít číslo spojené PLU

**0** **PRINT**

PLU No. : 3 (33/△△)  
 # of Link PLU : [ 0]  
 [SAVE]=Save [ESC]=Escape

**3.1.4. Úprava PLU (kód menu 1120)**

(MENU → 1. PLU → 2.New/Edit)

PLU můžete upravit stejným způsobem, jako jste je vytvořili, a můžete kdykoliv stisknout tlačítko **SAVE**, chcete-li uložit aktuální údaje PLU, a chcete-li odejít bez uložení, stiskněte tlačítko **ESC**.

**2.1.5. Tisk vzorku (kód menu 1170)**

(MENU → 1. PLU → 7.Sample Printing)

Stisknete-li během vytváření nebo úpravy PLU tlačítko **SAVE**, vytiskne se štítek.

**2.1.6. Seznam PLU (kód menu 1150)**

(MENU → 1. PLU → 5.List)

**1. Zadejte č. oddělení**

Zadejte číslo oddělení, které chcete zobrazit  
**Př.)** Oddělení č. 1

**1** **PRINT**

List (1/2)  
 Department No.: [ 1]

**2. Zadejte rozsah PLU**

**Př.)** PLU 1 až 10

**1** **PRINT** **1** **0** **PRINT**

List (2/2)  
 Start PLU No : [ 1]  
 End PLU No : [ 10]  
 List All - press "SAVE" key

Chcete-li vytisknout seznam PLU, stiskněte tlačítko **TEST**.

No. Reference(descript)  
 1 1 BEEF  
 2 2 CAKE  
 3 3 PEAR

**3.1.7. Kopírování PLU (kód menu 1141)***(MENU → 1. PLU → 4.Management → 1.Copy)*

Existuje-li podobné PLU, můžete je zkopírovat.

**1. Zvolte, odkud chcete kopírovat**

Zadejte č. oddělení a č. PLU, které chcete zkopírovat

**Př.)** Č. zdrojového oddělení = 1  
 Č. zdrojového PLU# = 1

1	PRINT
1	PRINT

COPY	(1/2)
Source Dept. No. : [ 1] Grocery	
Source PLU No. : [ 1] Potato	

**2. Zvolte, kam chcete kopírovat**

Zadejte číslo oddělení, do kterého má být vloženo nové PLU.

Zvolte číslo PLU, do kterého chcete zkopírovat zdrojové PLU

**Př.)** Č. cílového oddělení = 2  
 Č. cílového PLU = 1

2	PRINT
1	PRINT

COPY	(2/2)
Dest. Dept. No. : [ 2] vegetable	
Dest. PLU No. : [ 1] No Data	

**3.1.8. Vymazání PLU (kód menu 1142)***(MENU → 1. PLU → 4.Management → 2.Delete)*

Existují tři způsoby, jak vymazat PLU. Stačí zadat číslo, jak chcete mazat.

**3.1.9 Přesunutí PLU (kód menu 1143)***(MENU → 1. PLU → 4.Management → 3.Move)*

PLU lze přesunout. Existuje-li údaj o slevě, rovněž se přesune.

**1. Zvolte, odkud chcete přesouvat**

Zadejte č. oddělení a č. PLU, které chcete přesunout

**Př.)** Č. zdrojového oddělení = 1  
 Č. zdrojového PLU # = 1

1	PRINT
1	PRINT

MOVE	(1/2)
Source Dept. No. : [ 1] Grocery	
Source PLU No. : [ 1] Potato	

**2. Zvolte, kam chcete přesouvat**

Zadejte číslo oddělení, do kterého má být PLU přesunuto.

Zvolte číslo PLU, do kterého chcete přesunout zdrojové PLU

**Př.)** Č. cílového oddělení = 1  
 Č. cílového PLU = 1

2	PRINT
1	PRINT

MOVE	(2/2)
Dest. Dept. No. : [ 2] vegetable	
Dest. PLU No. : [ 6] No Data	

**3.1.10. Volba položek PLU (kód menu 1144)***(MENU → 1. PLU → 4.Management → 4.Select PLU Items)*

Zadáte-li Y, nemůžete použít tuto položku při vytváření PLU.

Chcete-li zadat Y, stiskněte tlačítko Y nebo 1.

Chcete-li zadat N, stiskněte tlačítko N nebo 0.

**Poznámka:**

Pro přechod mezi stránkami slouží tlačítka "PG UP" a "PG DOWN" a pomocí tlačítek se šipkami se můžete posunout na stránce o 1 řádek.

<b>SELECT PLU ITEMS</b>	(1/10)
Department No. : [ N ]	
Name2 : [ N ]	
Name3 : [ Y ]	

**3.1.11. Počet prodejů PLU (kód menu 1145)**

(MENU → 1. PLU → 4.Management → 5.PLU Sale Count)

Můžete počítat každý prodej PLU a také můžete toto počítadlo vymazat. Tento počet prodejů se používá pro tisk pořadového čísla PLU.

1	PRINT	1	PRINT
---	-------	---	-------

<b>PLU SALE COUNT</b>	(1/2)
Department No. : [ 1 ] Grocery	
PLU No. : [ 1 ]	

Chcete-li vymazat počet prodejů PLU, stiskněte tlačítko **TEST**.

<b>PLU SALE COUNT</b>	(2/2)
Count:20	
[TEST]= clear [ZERO]=clear all	

**3.2. PROGRAMOVÁNÍ TABULKY ÚDAJŮ PLU I.****3.2.1. Oddělení (kód menu 1210)**

(MENU → 2. PLU Data Table I → 1.Department)

Jsou-li váhy přidělené oddělení 1, pak všechna PLU, která zvolíte na těchto vahách, budou z oddělení 1. Oddělení můžete přidělit stisknutím tlačítek MENU, 8 a 3. Chcete-li změnit oddělení přidělené vahám, musíte změnit nastavení. Musíte také nastavit tlačítko rychlé volby pro toto oddělení.

**3.2.2. Nové/Úprava oddělení (kód menu 1211)**

(MENU → 2. PLU Data Table I → 1.Department → 1. New/Edit)

Chcete-li uložit aktuální data PLU, můžete kdykoliv stisknout tlačítko **SAVE**, a chcete-li odejít bez uložení, stiskněte tlačítko **ESC**.

**1. Číslo oddělení**

Číslo oddělení může být 1 až 99.

Př.) Č. oddělení = 2

2	PRINT
---	-------

<b>NEW/ EDIT DEPARTMENT</b>	(1/2)
Department No. : [ 2 ]	

**2. Název oddělení**

Př.) Název oddělení = GROCERY (PEČIVO)

G	R	O	C	E	R	Y	PRINT
---	---	---	---	---	---	---	-------

<b>NEW/ EDIT DEPARTMENT</b>	(2/2)
Description : [ GROCERY ]	
Speed Key Set No: [ ]	

**3. Nastavení tlačítka rychlé volby**

Viz 2.6.1 Tlačítko rychlé volby

Př.) Č. tlačítka rychlé volby = 1

1	PRINT
---	-------

<b>NEW/ EDIT DEPARTMENT</b>	(2/2)
Description : [ GROCERY ]	
Speed Key Set No: [ 1 ]	



**3.2.3. Seznam oddělení (kód menu 1212)***(MENU → 2. PLU Data Table I → 1.Department → 2. List)***Nastavte rozsah oddělení, které si přejete zobrazit.****Př.)** Oddělení 1 až 10

1	PRINT	1	0	PRINT
---	-------	---	---	-------

Chcete-li seznam vytisknout, stiskněte tlačítko **TEST**.

LIST DEPARTMENT	(1/1)
- Start Number : [ 1]	
- End Number : [ 10]	
List All-press [SAVE] key	

No. Reference(descript)
1 1 Default
2 1 GROCERY

**3.2.4. Vymazání oddělení (kód menu 1213)***(MENU → 2. PLU Data Table I → 1.Department → 2. Delete)***Zadejte číslo oddělení****Př.)** Vymazat oddělení 2

2	PRINT
---	-------

DELETE DEPARTMENT	(1/1)
Department No. : [ 2] GROCERY	

**3.2.5. Skupina (kód menu 1220)***(MENU → 2. PLU Data Table I → 2.Group)*

Toto menu slouží k seskupování PLU bez ohledu na oddělení, do kterých patří. Každé PLU musí patřit do nějakého oddělení, ale nemusí patřit do žádné skupiny. Uživatel může podle svých potřeb zvolit jakoukoliv skupinu PLU. Seskupování PLU lze používat zejména pro získání celkového součtu za určitá PLU.

**3.2.6. Nová/Úprava skupiny (kód menu 1221)***(MENU → 2. PLU Data Table I → 1.Group → 1. New/Edit)*

Chcete-li uložit aktuální data PLU, můžete kdykoliv stisknout tlačítko **SAVE**, a chcete-li odejít bez uložení, stiskněte tlačítko **ESC**.

**1. Zadejte číslo skupiny**

Číslo skupiny může být 1 až 99.

**Př.)** Č. skupiny = 1

1	PRINT
---	-------

NEW/EDIT GROUP	(1/1)
Group No. : [ 1]	
Description : [ ]	

**2. Zadejte název skupiny****Př.)** Název skupiny = BAGEL (SLANÉ PEČIVO)

B	A	G	E	L	PRINT
---	---	---	---	---	-------

NEW/EDIT GROUP	(1/1)
GROUP No. : [1]	
Description : [BAGEL ]	

**3.2.7. Seznam skupin (kód menu 1222)***(MENU → 2. PLU Data Table I → 2.Group → 2. List)***Nastavte rozsah skupin, které si přejete zobrazit**

Př.) 1 až 10

1	PRINT	1	0	PRINT
---	-------	---	---	-------

Chcete-li seznam vytisknout, stiskněte tlačítko **TEST**.

LIST GROUP	(1/1)
- Start Number : [ 1]	
- End Number : [ 10]	
List All-press [SAVE] key	

No. Reference(descript)
1 BAGEL

**3.2.8. Vymazání skupiny (kód menu 1223)***(MENU → 2. PLU Data Table I → 2.Group → 3. Delete)***Zadejte číslo skupiny**

Př.) Vymazat skupinu 1.

1	PRINT
---	-------

DELETE GROUP	(1/1)
Group No : [ 1] BAGEL	

**3.2.9. Sazba DPH (daně z přidané hodnoty) (kód menu 1230)***(MENU → 2. PLU Data Table I → 3.TAX Rate)*

Když vytváříte PLU, můžete použít číslo daně.

**3.2.10. Nové zadání / Úprava sazby DPH (kód menu 1231)***(MENU → 2. PLU Data Table I → 3.TAX Rate → 1. New/Edit)*Chcete-li uložit aktuální data, můžete kdykoliv stisknout tlačítko **SAVE**, a chcete-li odejít bez uložení, stiskněte tlačítko **ESC**.**1. Zadejte číslo DPH**

Číslo daně může být 1 až 9

Př.) Daň č. = 1

1	PRINT
---	-------

NEW/EDIT TAX RATE	(1/2)
TAX No. : [1]	

**2. Nastavte typ daně**

Viz Tabulka typů daní níže.

Př.) Interní daň

0	PRINT
---	-------

NEW/EDIT TAX RATE	(2/2)
TAX TYPE (0=Int/1=Ext) : [0]	
TAX Rate : [ 0.00] %	

**Typ daně:**

Typ daně:	Symbol:	Popis:
VAT	0	Daň je zahrnutá v celkové ceně (používá se v ČR)
TAX	1	Daň se přičítá k celkové ceně

Viz kód menu 1873 (Celk. cena = cena + daň) v kapitole 2.14.21.

**3. Zadejte sazbu daně**

Př.) Sazba daně = 5.00%

5	0	0
---	---	---

NEW/EDIT TAX RATE	(2/2)
TAX TYPE (0=Int/1=Ext) :	[0]
TAX Rate :	[ 5.00] %

**4. Zavřete menu**

Chcete-li skončit, stiskněte tlačítko "ESC".

X
ESC

**3.2.11. Seznam sazeb daní (kód menu 1232)**

(MENU → 2. PLU Data Table I → 3. TAX Rate → 2. List)

**Nastavte rozsah sazeb daní**

Př.) 1 až 9

1	PRINT	9	PRINT
---	-------	---	-------

LIST TAX RATE	(1/1)
- Start Number :	[ 1]
- End Number :	[ 9]
List All-press	[SAVE] key

Chcete-li seznam vytisknout, stiskněte tlačítko **TEST**.

No. Reference(descript)
1   5.00%

**3.2.12. Vymazání sazby daně (kód menu 1233)**

(MENU → 2. PLU Data Table I → 3. TAX Rate → 3. Delete)

**Zadejte číslo daně**

Př.) Vymazat daň číslo 1

1	PRINT
---	-------

DELETE TAX RATE	(1/1)
TAX No. :	[ 1]

**3.2.13. Obchodní sdělení (kód menu 1240)**

(MENU → 2. PLU Data Table I → 4. Sales Message)

Obchodní sdělení lze tisknout na etikety, pokud formát, který používáte, obsahuje pole pro obchodní sdělení. Jedná se o účinný nástroj pro reklamu a křížový marketing jiných výrobků.

**3.2.14. Nové zadání / Úprava obchodního sdělení (kód menu 1241)**

(MENU → 2. PLU Data Table I → 4. Sales Message → 1. New/Edit)

Chcete-li uložit aktuální data, můžete kdykoliv stisknout tlačítko **SAVE**, a chcete-li odejít bez uložení, stiskněte tlačítko **ESC**.

**1. Zadejte číslo sdělení**

Číslo sdělení může být 1 až 99

Př.) Sdělení č. = 1

1	PRINT
---	-------

NEW/EDIT SALES MESSAGE (1/1)
Message No. : [ 1]
Message : [ ]

**2. Zadejte sdělení**

Př.) Sdělení = THANK YOU (DĚKUJEME VÁM)

T	H	A	N	K	SPACE	Y	O	U	PRINT
---	---	---	---	---	-------	---	---	---	-------

NEW/EDIT SALES MESSAGE (1/1)
Message No. : [1]
Message : [THANK YOU ]

**3. Zavřete menu**

Chcete-li skončit, stiskněte tlačítko "ESC".

X
ESC

**3.2.15. Seznam obchodních sdělení (kód menu 1242)**

(MENU → 2. PLU Data Table I → 4. Sales Message → 2. List)

**Nastavte rozsah seznamu**

Nastavte rozsah seznamu obchodních sdělení, které chcete zkontrolovat.

Př.) 1 až 10

1	PRINT	1	0	PRINT
---	-------	---	---	-------

LIST SALES MESSAGE (1/1)
- Start Number : [ 1]
- End Number : [ 10]
List All - press [SAVE] key

Chcete-li seznam vytisknout, stiskněte tlačítko **TEST**.

No. Reference(descript)
1 THANK YOU

**3.2.16. Vymazání obchodní zprávy (kód menu 1243)**

(MENU → 2. PLU Data Table I → 4. Sales Message → 3. Delete)

**1. Zadejte číslo sdělení.**

Př.) Vymazat zprávu 1.

1	PRINT
---	-------

DELETE SALES MESSAGE (1/1)
Message No : [1]

**3.2.17. Původ zboží (kód menu 1250)**

(MENU → 2. PLU Data Table I → 5. Origin)

Když vytváříte PLU, můžete použít původ zboží.

Jak tisknout na štítku původ zboží:

1. Formát, který používáte, musí obsahovat pole s původem zboží
2. Nastavte MENU → 8. Konfigurace váhy → 6. Parametr → 2. Tiskové operace (tisknout původ zboží na řádku s komoditou)



### 3.2.21. Čárový kód (kód menu 1260) (MENU → 2. PLU Data Table I → 6.Barcode)

Když vytváříte PLU, můžete použít čárový kód.

Čárový kód lze měnit v závislosti na globálním nastavení čárového kódu.

### 3.2.22. Nové zadání / Úprava čárového kódu (kód menu 1261) (MENU → 2. PLU Data Table I → 6.Barcode → 1. New/Edit)

Chcete-li uložit aktuální data, můžete kdykoliv stisknout tlačítko **SAVE**, a chcete-li odejít bez uložení, stiskněte tlačítko **ESC**.

#### 1. Zadejte číslo čárového kódu

Tato hodnota může být od 1 do 99.

Př.) Čárový kód č. = 1

NEW/EDIT BARCODE	(1/2)
Barcode No : [1]	
Description : [	]

#### 2. Označení čárového kódu

Př.) Označení čárového kódu = EAN13-1

NEW/EDIT BARCODE	(1/2)
Barcode No : [ 1]	
Description : [EAN13-1	]

#### 3. Typ čárového kódu

Zadejte číslo dle tabulky níže

Př.) Typ čárového kódu = 1. EAN-13

NEW/EDIT BARCODE	(2/2)
Type : [ 1] EAN-13	
Form (0~4) : [0]	
User Defined Barcode	

### Typ čárového kódu:

Č.	Typ kódu:	Popis:
1	EAN-13	13-místný
2	EAN13A5	13-místný + 5-místný
3	EAN-8	8-místný
4	I20F5	2 až 24-místný
5	UPCA	12-místný
6	UPC-13	13-místný
7	CODE39	Alfanumerické znaky, formát 'T', tiskne název PLU.
8	CODE93	
9	CODE128	
10	CODABAR	

**4. Zadejte formát čárového kódu**

Můžete si zvolit ze seznamu typů čárových kódů nebo vytvořit váš vlastní formát (Viz tabulka níže)

**Př.)** Formát čárového kódu = 1. Změnit DDIIIIIPPPPPC na GGIIIIIVPPPPC



<b>NEW/EDIT BARCODE</b>	(2/2)
Type : [ 1] EAN-13	
Form (0~4) : [1]	
DDIIIIIPPPPPC	

<b>BARCODE NO. 1 : 1</b>	(2/2)
Type : [ 1] EAN-13	
From (0~4) : [1]	
[GGIIIIIVPPPPC	]

**Formátové znaky pro formáty čárových kódů (příklad):**

Forma č.	Formát:	Popis:
0	Uživatелеm definovaný	<ul style="list-style-type: none"> <li>● I: Kód položky</li> <li>● N: Číslo PLU</li> </ul>
1	DDIIIIIPPPPPC	<ul style="list-style-type: none"> <li>● P: Cena</li> </ul>
2	DDIIIIIPPPPPC	<ul style="list-style-type: none"> <li>● V: Kontrolní znak ceny (vytváří se automaticky)</li> </ul>
3	DIIIIIPPPPPC	<ul style="list-style-type: none"> <li>● U: Jednotková cena</li> <li>● W: Hmotnost</li> <li>● Q: Množství</li> <li>● D: Oddělení</li> <li>● G: Skupina</li> <li>● K: Kód země (pro budoucí použití)</li> <li>● A: Počítadlo účtenek (pouze pro účtenky)</li> <li>● B: Počítadlo transakcí vah</li> <li>● C: Celkový kontrolní součet čárového kódu (vytváří se automaticky)</li> <li>● F: Znak PLU prefix</li> <li>● T: Textový znak</li> <li>● R: Počítadlo transakcí pro jednotlivé PLU</li> <li>● L: Číslo prodavače</li> <li>● %: Vytisknout následující pevný znak *</li> <li>● 0~9: Číslo</li> </ul>
4	DIIIIIPPPPPC	

Tlačítko % slouží k zadávání znaků, proto jej nemůžete použít k zadání čísla.

**5. Zavřete menu**

Chcete-li skončit, stiskněte tlačítko "ESC".

**3.2.23. Seznam čárových kódů (kód menu 1262)**

(MENU → 2. PLU Data Table 1 → 6.Barcode → 2. List)

**1. Nastavte rozsah seznamu**

Nastavte rozsah čárových kódů, které chcete zkontrolovat.

**Př.)** 1 až 10

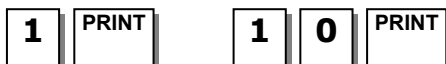

<b>LIST BARCODE</b>	(1/1)
- Start Number : [ 1]	
- End Number : [ 10]	
List All - Press [SAVE] Key	

<b>No. Reference(descript)</b>
1 GGIIIIIPPPPPC EAN13-1

Chcete-li seznam vytisknout, stiskněte tlačítko **TEST**.

**3.2.24. Vymazání čárového kódu (kód menu 1263)***(MENU → 2. PLU Data Table I → 6.Barcode → 3. Delete)***1. Zadejte číslo čárového kódu, který chcete vymazat.** 

Př.) Delete barcode 1.

<b>DELETE BARCODE</b>	(1/1)
Barcode No : [1]	

**3.2.25. Hmotnost obalu (tára) (kód menu 1270)***(MENU → 2. PLU Data Table I → 7.Tare)*

Je-li parametr 584 (Použit č. táry) je nastavený na "Yes" (ano), můžete použít toto číslo táry, které jste nastavili při vytváření PLU. Je-li nastavený na "No" (ne), budete muset znovu naprogramovat táru.

**3.2.26. Nové zadání / úprava táry (kód menu 1271)***(MENU → 2. PLU Data Table I → 7.Tare → 1. New/Edit)*

Chcete-li uložit aktuální data, můžete kdykoliv stisknout tlačítko **SAVE**, a chcete-li odejít bez uložení, stiskněte tlačítko **ESC**.

**1. Zadejte číslo táry**

Tato hodnota může být od 1 do 99.

Př.) tára č. = 1

<b>NEW/EDIT TARE</b>	(1/2)
Tare No. : [1]	
Description : [ ]	

**2. Název táry (obalu)**

Př.) Název obalu = Container (Nádoba)











<b>NEW/EDIT TARE</b>	(1/2)
Tare No. : [1]	
Description : [CONTAINER ]	

**3. Typ táry**

Existují 2 typy, uvedené v tabulce níže

Př.) Typ táry = 1, předvolená tára

<b>NEW/EDIT TARE</b>	(2/2)
Tare Type : [ 1 ] -> Numeric Tare	
Tare : [0.000]kg	

Nastavíte-li typ táry na "2", položte nádobu na vážicí misku a po 2 až 3 sekundách stiskněte tlačítko **PRINT**.

**Typ táry:**

Č.	Typ táry:	Popis:
1	Předvolená (číselná)	Pomocí číselných tlačítek zadejte hmotnost obalu (táru).
2	Přímá	Položte nádobu na misku váhy.



**4. Zadejte hmotnost obalu - táru**

Př.) tára = 0.010Kg

1	0	PRINT
---	---	-------

NEW/EDIT TARE (2/2)
Tare Type : [ 1 ] -> Numeric Tare
Tare : [ 0.010]kg

**5. Zavřete menu**

Chcete-li skončit, stiskněte tlačítko "ESC".

X ESC
----------

Nastavíte-li při vytváření PLU číslo váhy obalu na 1, ta se nastaví na 0,010kg, jak zde bylo naprogramováno.

**3.2.27. Seznam (tabulka) tár (kód menu 1272)***(MENU → 2. PLU Data Table I → 7.Tare → 2. List)***1. Nastavte rozsah seznamu**

Nastavte rozsah vah obalů, které chcete zkontrolovat

Př.) 1 až 10

1	PRINT	1	0	PRINT
---	-------	---	---	-------

LIST TARE (1/1)
- Start Number : [ 1]
- End Number : [ 10]
List All – Press [SAVE] Key

No. Reference(descript)
1 1 0.010kg CONTAINER

Chcete-li seznam vytisknout, stiskněte tlačítko **TEST**.**3.2.28. Vymazání táry (kód menu 1273)***(MENU → 2. PLU Data Table I → 7.Tare → 3. Delete)***1. Zadejte číslo táry, kterou chcete vymazat**

Př.) výmaz táry č.1

1	PRINT
---	-------

DELETE TARE (1/1)
Tare No. : [ 1 ]

**3.2.29. Tlačítko táry (kód menu 1274)***(MENU → 2. PLU Data Table I → 7.Tare → 4. Tare Key)*

Můžete přiřadit tlačítko táry. Existuje 9 tlačítek táry a tato tlačítka musíte nastavit v menu 1880 (Definice tlačítek). Viz. kapitola 2.14.22.

**1. Zadejte tlačítko táry**

Př.) Tlačítko táry = 1

1	PRINT
---	-------

TARE KEY (1/1)
Tare Key : [ 1 ]
Tare No. : [ ]

**2. Zadejte číslo táry**

Př.) Hmotnost obalu č. = 1

1	PRINT
---	-------

TARE KEY (1/1)
Tare Key : [ 1 ]
Tare No. : [ 1 ] 0.010Kg CONTAINER

**3.2.30. Symbol jednotky (kód menu 1280)***(MENU → 2. PLU Data Table I → 8. Unit Symbol)*

Můžete naprogramovat tento symbol, který se bude tisknout na etikety.

**3.2.31. Nový/Úprava symbolu jednotky (kód menu 1281)***(MENU → 2. PLU Data Table I → 8. Unit Symbol → 1. New/Edit)*

Chcete-li uložit aktuální data, můžete kdykoliv stisknout tlačítko **SAVE**, a chcete-li odejít bez uložení, stiskněte tlačítko **ESC**.

**1. Zadejte číslo jednotky**

Tato hodnota může být od 1 do 8.

Př.) Č. množstevní jednotky = 1



NEW/EDIT UNIT SYMBOL		(1/1)
Qty Unit No. [1]	Symbol : [ ]	

**2. Zadejte symbol jednotky**

Př.) Symbol = <sup>TH</sup>



NEW/EDIT UNIT SYMBOL		(1/1)
Qty Unit No. : [1]	Symbol : ΓTH 1	

Chcete-li zadat speciální symbol, stiskněte tlačítko **CHAR** a zadejte jeho kód. (viz. **Tabulka kódů ASCII** v kapitole 4.4.)

**3. Zavřete menu**

Chcete-li skončit, stiskněte tlačítko **ESC**.

**3.2.32. Seznam symbolů jednotek (kód menu 1282)***(MENU → 2. PLU Data Table I → 8. Unit Symbol → 2. List)***1. Zadejte rozsah seznamu**

Př.) 1 až 8



LIST UNIT SYMBOL		(1/1)
- Start Number : [ 1]	- End Number : [ 8]	
List All – Press [SAVE] Key		

Chcete-li seznam vytisknout, stiskněte tlačítko **TEST**.

No. Reference(descript)
1 <sup>TH</sup>

**3.2.33. Vymazání symbolu jednotky (kód menu 1283)***(MENU → 2. PLU Data Table I → 8. Unit Symbol → 3. Delete)***1. Zadejte číslo symbolu jednotky, kterou chcete vymazat**

Př.) Delete unit symbol 1.



DELETE UNIT SYMBOL		(1/1)
Qty Unit No. [ 1]		

### 3.3. PROGRAMOVÁNÍ TABULKY DAT PLU II.

#### 3.3.1. Přísady (kód menu 1310)

(MENU → 3. PLU Data Table II → 1.Ingredient)

#### 3.3.2. Nové/Upravit přísady (kód menu 1311)

(MENU → 3. PLU Data Table II → 1.Ingredient → 1. New/Edit)

Chcete-li uložit aktuální data, můžete kdykoliv stisknout tlačítko **SAVE**, a chcete-li odejít bez uložení, stiskněte tlačítko **ESC**.

##### 1. Zadejte číslo přísady.

Tato hodnota může být od 1 do 999.

Př.) Číslo přísady = 1

1	PRINT
---	-------

NEW/EDIT INGREDIENT	(1/1)
Ingredient No. : [ 1]	
Ingredients : [ ]	1/510

##### 2. Zadejte přísady

Př.) Přísada řádek1 = SALT (SŮL)

Přísada řádek2 = SUGAR (CUKR)

Chcete-li "SUGAR" vytisknout na dalším řádku, zadejte "↓" za "SALT".

S	A	L	T	↓	
S	U	G	A	R	PRINT

NEW/EDIT INGREDIENT	(1/1)
Ingredient No. : [ 1]	
Ingredients : [SALT↓SUGAR ]	1/510

Číslo vpravo od "[ ]" je číslo znaku a celkový počet znaků.

Stisknutím tlačítka "PAGE UP/DN" se dostanete na další nebo předcházející stránku.

##### 3. Zavřete menu

Chcete-li skončit, stiskněte tlačítko "ESC".

X ESC
----------

#### 3.3.3. Seznam přísad (kód menu 1312)

(MENU → 3. PLU Data Table II → 1.Ingredient → 2. List)

##### 1. Nastavte rozsah seznamu

Př.) 1 až 10

1	PRINT	1	0	PRINT
---	-------	---	---	-------

LIST INGREDIENT	(1/1)
- Start Number : [ 1]	
- End Number : [ 10]	
List All – Press [SAVE] Key	

Chcete-li seznam vytisknout, stiskněte tlačítko **TEST**.

No. Reference(descript)
1 SALT↓SUGAR

**3.3.4. Vymazání přísad (kód menu 1313)***(MENU → 3. PLU Data Table II → 1. Ingredient → 3. Delete)***1. Zadejte číslo přísady, kterou chcete vymazat**

Př.) Delete ingredient no. 1

**1**

PRINT

DELETE INGREDIENT (1/1)  
Ingredient No. : [ 1 ]**3.3.5. Nutriční údaje (kód menu 1320)***(MENU → 3. PLU Data Table II → 2. Nutrition Facts)*

Můžete pro vaše potřeby naprogramovat nutriční údaje a použít je při vytváření PLU. Nutriční údaje se v závislosti na formátu štítku tisknou malým nebo velkým písmem.

**Tabulka nutričních údajů:**

Nutriční údaje:	Jednotka:
Kalorie	
Kalorie z tuků	
Celkový obsah tuků	G
Nasyčené tuky	G
Cholesterol	mg
Sodík	mg
Celkový obsah uhlohydrátů	G
Vlákniny	G
Sacharidy	G
Bílkoviny	G
Vitamín A	%
Vápník	%
Vitamín C	%
Železo	%
Další	

**3.3.6. Nové zadání / úprava nutričních údajů (kód menu 1321)***(MENU → 3. PLU Data Table II → 2. Nutrition Facts → 1. New/Edit)*

Chcete-li uložit aktuální data, můžete kdykoliv stisknout tlačítko **SAVE**, a chcete-li odejít bez uložení, stiskněte tlačítko **ESC**.

Pro přechod mezi stránkami slouží tlačítka **PG UP** a **PG DOWN** a pomocí tlačítek se šipkami se můžete posunout na stránce o 1 řádek.

**1. Číslo nutričních údajů**

Tato hodnota může být od 1 do 500.

Př.) Č. nutričních údajů = 1

**1**

PRINT

NEW/EDIT NUTRIFACT (1/10)  
Nutrition Fact No. : [ 1 ]  
Description: [ ]**2. Zadejte název**Př.) **BEEF STEW** (DUŠENÉ HOVĚZÍ)**B E E F S T E W** PRINTNEW/EDIT NUTRIFACT (1/10)  
Nutrition Fact No : [ 1 ]  
Description: [BEEFSTEW ]

**3. Zadejte velikost porce**

Př.) Velikost porce = 1CUP

1	C	U	P	PRINT
---	---	---	---	-------

NEW/EDIT NUTRIFACT	(2/10)
Serving Size	:[ 1CUP ]
Serving Per	:[     ]

**4. Počet porcí v balení**

Př.) Počet porcí v balení = 2

2	PRINT
---	-------

NEW/EDIT NUTRIFACT	(2/10)
Serving Size	:[ 1CUP ]
Serving Per	:[ 2    ]

**5. Kalorie**

Př.) Kalorie = 230

2	3	0	PRINT
---	---	---	-------

NEW/EDIT NUTRIFACT	(3/10)
Calories	:[ 230 ]
Calories From Fat	:[ 0 ]

**6. Kalorie z tuků**

Př.) Kalorie z tuků = 120

1	2	0	PRINT
---	---	---	-------

NEW/EDIT NUTRIFACT	(3/10)
Calories	:[ 230 ]
Calories From Fat	:[ 120 ]

**7. Celkový obsah tuků**

Př.) Celkový obsah tuků = 14g

1	4	PRINT
---	---	-------

NEW/EDIT NUTRIFACT	(4/10)
Total Fat	:[ 14 ]g
Saturated Fat	:[ 0 ]g

**8. Nasycené tuky**

Př.) Nasycené tuky = 7g

7	PRINT
---	-------

NEW/EDIT NUTRIFACT	(4/10)
Total Fat	:[ 14 ]g
Saturated Fat	:[ 7 ]g

**9. Cholesterol**

Př.) Cholesterol = 40mg

4	0	PRINT
---	---	-------

NEW/EDIT NUTRIFACT	(5/10)
Cholesterol	:[ 40 ]mg
Sodium	:[ 0 ]mg

**10. Sodík**

Př.) Sodík = 950mg

9	5	0	PRINT
---	---	---	-------

NEW/EDIT NUTRIFACT	(5/10)
Cholesterol	:[ 40 ]mg
Sodium	:[ 950 ]mg

**11. Celkový obsah uhlohydrátů**

Př.) Celkový obsah uhlohydrátů = 16g

1	6	PRINT
---	---	-------

NEW/EDIT NUTRIFACT		(6/10)
Total Carbohydrate	:[ 16 ] g	
Dietary Fibers	:[ 0 ] g	

**12. Vlákny**

Př.) Vlákny = 2g

2	PRINT
---	-------

NEW/EDIT NUTRIFACT		(6/10)
Total Carbohydrate	:[ 16 ] g	
Dietary Fibers	:[ 2 ] g	

**13. Sacharidy**

Př.) Sacharidy = 3g

3	PRINT
---	-------

NEW/EDIT NUTRIFACT		(7/10)
Sugars	:[ 3 ] g	
Protein	:[ 0 ] g	

**14. Bílkoviny**

Př.) Bílkoviny = 11g

1	1	PRINT
---	---	-------

NEW/EDIT NUTRIFACT		(7/10)
Sugars	:[ 3 ] g	
Protein	:[ 11 ] g	

**15. Vitamín A**

Př.) Vitamín A = 20%

2	0	PRINT
---	---	-------

NEW/EDIT NUTRIFACT		(8/10)
Vitamin A	:[ 20 ] %	
Calcium	:[ 0 ] %	

**16. Vápník**

Př.) Vápník = 2%

2	PRINT
---	-------

NEW/EDIT NUTRIFACT		(8/10)
Vitamin A	:[ 20 ] %	
Calcium	:[ 2 ] %	

**17. Vitamín C**

Př.) Vitamín C = 0%

0	PRINT
---	-------

NEW/EDIT NUTRIFACT		(9/10)
Vitamin C	:[ 0 ] %	
Iron	:[ 0 ] %	

**18. Železo**

Př.) Železo = 6%

6	PRINT
---	-------

NEW/EDIT NUTRIFACT		(9/10)
Vitamin C	:[ 0 ] %	
Iron	:[ 6 ] %	

**19. Další**

Př.) Další = 2

2	PRINT
---	-------

NEW/EDIT NUTRIFACT		(10/10)
Etc	:[ 2 ]	

**20. Zavřete menu**

Chcete-li skončit, stiskněte tlačítko “**ESC**”.

**3.3.7. Seznam nutričních údajů (kód menu 1322 )**

(MENU → 3. PLU Data Table II → 2. Nutrition Facts → 2. List )

**1. Nastavte rozsah seznamu**

Př.) 1 až 10

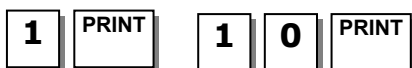

Chcete-li seznam vytisknout, stiskněte tlačítko **TEST**.

LIST NUTRIFACT	(1/1)
- Start Number : [ 1]	
- End Number : [ 10]	
List All – Press [SAVE] Key	

No. Reference(descript)
1 BEEFSTEW

**3.3.8. Vymazání nutričních údajů (kód menu 1323)**

(MENU → 3. PLU Data Table II → 2. Nutrition Facts → 3. Delete)

**1. Zadejte číslo nutričních údajů, které chcete vymazat.**

Př.) Výmaz nutričních údajů č.1



DELETE NUTRIFACT	(1/1)
Nutrition Facts No : [ 1]	

**3.4. PROGRAMOVÁNÍ SLEV****3.4.1. Sleva (kód menu 1130)**

(MENU → 1. PLU → 3. Discount)

Pro každé PLU musíte nastavit informaci o slevě.

**3.4.2. Nová/Úprava slevy (kód menu 1131)**

(MENU → 1. PLU → 3. Discount → 1. New/Edit)

Chcete-li uložit aktuální data, můžete kdykoliv stisknout tlačítko **SAVE**, a chcete-li odejít bez uložení, stiskněte tlačítko **ESC**.

Pro přechod mezi stránkami slouží tlačítka **PG UP** a **PG DOWN** a pomocí tlačítek se šipkami se můžete posunout na stránce o 1 řádek.

**1. Zadejte číslo oddělení a číslo PLU.**

Př.) Č. oddělení = 1, Č. PLU = 1



NEW/EDIT DISCOUNT	(1/7)
Department No. : [ 1] Default	
PLU No. : [ 1] BEEF	

**2. Zadejte typ slevy**

Viz tabulka typů slev níže.

Údaje pro slevu se mohou lišit v závislosti na typu slevy.

**Př.)** 1. Sleva z jednotkové ceny

<b>WEIGHT DISCOUNT</b>	(2/7)
Discount Type : [ 1 ]	
1. Unit Price Discount	

1

PRINT

**Typ slevy:**

#	Typ slevy:	Popis:
1	Sleva z jednotkové ceny	- <b>PLU vážená položka:</b> Nastavte velikost slevy z jednotkové ceny v závislosti na hmotnosti. - <b>PLU množstevní/kusová položka:</b> Nastavte velikost slevy z jednotkové ceny v závislosti na počtu položek.
2	% sleva z jednotkové ceny	- <b>PLU vážená položka:</b> nastavte % slevu z jednotkové ceny v závislosti na hmotnosti. - <b>PLU množstevní/kusová položka:</b> nastavte % slevu z jednotkové ceny v závislosti na počtu položek.
3	Sleva z celkové ceny	- Nastavte velikost slevy z celkové ceny.
4	% sleva z celkové ceny	- Nastavte % slevu z celkové ceny.
5	Pevná cena	- Nastavte pro slevu pevnou částku.
6	Bezplatná položka	- Nastavte položku zdarma.
7	Bezplatný přídavek	- <b>PLU vážená položka:</b> Nastavte slevu z hmotnosti. - <b>PLU množstevní/kusová položka:</b> Nastavte slevu z počtu
8	Celková cena podle celkové ceny	Nastavte velikost slevy z celkové ceny pro aktuální celkovou cenu.
9	% celková cena podle celkové ceny	- Nastavte % slevu z celkové ceny pro aktuální celkovou cenu
10	Jednotková cena podle celkové ceny	- Nastavte velikost slevy z jednotkové ceny pro aktuální celkovou cenu
11	Extra podle celkové ceny	- Nastavte číslo slevy položky pro aktuální celkovou cenu

Chce-li uživatel zobrazit na displeji spolu se slevněnou celkovou cenou také slevněnou jednotkovou cenu v segmentu „Jednotková cena“, odkazujeme vás na "para 572".

**3. Zadejte velikost slevy**

Viz tabulka níže.

Mezní jednotka se liší podle typu PLU. Zde se jedná o PLU váženou položku, proto je tato jednotka hmotnostní. V případě PLU množstevní nebo PLU kusové položky bude jednotka množstevní.

**Př.)** 1. mezní : 0.100 Kg  
1. sleva : 1.00 Kč

2. mezní : 0.500 Kg  
2. sleva : 2.00 Kč

<b>NEW/EDIT DISCOUNT</b>	(3/7)
First Target : [ 0.100] Weight	
First Value : [ 1.00] Price	

1	0	0	PRINT
---	---	---	-------

1	0	0	PRINT
---	---	---	-------

<b>NEW/EDIT DISCOUNT</b>	(4/7)
Second Target : [ 0.500] Weight	
Second Value : [ 2.00] Price	

5	0	0	PRINT
---	---	---	-------

2	0	0	PRINT
---	---	---	-------



Č.	Typ slevy:	Popis:
1	První mezní hmotnost	Nastavte první mezní hmotnost pro slevu a použijte slevu pro hmotnost větší, než je mezní.
2	První velikost slevy	Nastavte velikost slevy z jednotkové ceny pro první mezní hmotnost.
3	Druhá mezní hmotnost	Nastavte druhou mezní hmotnost pro slevu a použijte slevu pro hmotnost větší, než je mezní.
4	Druhá velikost slevy	Nastavte velikost slevy z jednotkové ceny pro druhou mezní hmotnost.

**4. Podmínka slevy 1: (nastavte den v týdnu)**

1 - Sleva  
0 - Bez slevy

**Př.)** Sleva ve čtvrtek, pátek a v sobotu

NEW/EDIT DISCOUNT (5/7)
Input '1' or '0' : [SMTWTFS]
Day of Week : [0000111]

**5. Podmínka slevy 2: (nastavte datum a čas)**

Nastavíte-li datum a čas na 0, znamená to slevu vždy.

**Př.)** Počáteční datum : 04-07-01  
Konečné datum : 04-07-31

NEW/EDIT DISCOUNT (6/7)
Start Date : [04:07:01] YY-MM-DD
End Date : [04:07:31] YY-MM-DD

Počáteční čas : 8:00  
Konečný čas : 18:30

NEW/EDIT DISCOUNT (7/7)
Start Time : [08:00:00] (0..23 Hour)
End Time : [18:30:00] (0..23 Hour)

**6. Zavřete menu**

Chcete-li skončit, stiskněte tlačítko **ESC**.

ESC

**3.4.3. Seznam slev (kód menu 1132)**

(MENU → 1. PLU → 3. Discount → 2. List)

**1. Zadejte číslo oddělení, které chcete zkontrolovat**

**Př.)** Oddělení č.1.

LIST DISCOUNT (1/2)
Department No: [ 1 ]

## 2. Zadejte rozsah PLU, které chcete zkontrolovat

Př.) PLU 1 až 10

**1** PRINT      **1** **0** PRINT

Chcete-li seznam vytisknout, stiskněte tlačítko **TEST**.

LIST DISCOUNT		(2/2)
Start PLU No	:	[ 1]
End PLU No	:	[ 10]
List All – Press "SAVE" Key		

PLU Type
1 Unit price discount

### 3.4.4. Vymazání slevy (kód menu 1133)

(MENU → 1. PLU → 3. Discount → 3. Delete)

Existují tři způsoby, jak vymazat slevu. Stačí zadat číslo, jak si přejete mazat.

### 3.4.5. Vymazání podle čísla PLU (DC) (kód menu 1137)

(MENU → 1. PLU → 3. Discount → 3. Delete → 1. Delete by PLU no. (DC))

Př.) Stisknutím tlačítka 1 zvolte vymazání podle č. PLU (DC)

**1** PRINT

DELETE	(1/1)
1. Delete by PLU No. (DC)	
2. Delete by Dept. No. (DC)	
3. Delete All (DC)	

#### 1. Zadejte číslo oddělení a číslo PLU, které chcete vymazat

Př.) Číslo oddělení = 2  
Číslo PLU = 1

**2** PRINT      **1** PRINT

DELETE BY PLU NO(DC)	(1/1)
Deptment No. : [ 2] Grocery	
PLU No. : [ 1]	

### 3.4.6. Vymazání podle čísla oddělení (DC) (kód menu 1138)

(MENU → 1. PLU → 3. Discount → 3. Delete → 2. Delete by Dept. No (DC))

Př.) Stisknutím tlačítka 2 zvolte vymazání podle čísla oddělení (DC)

**2** PRINT

DELETE	(1/1)
1. Delete by PLU No. (DC)	
2. Delete by Dept. No. (DC)	
3. Delete All (DC)	

#### 1. Zadejte číslo oddělení, které chcete vymazat

Př.) Číslo oddělení = 2

**2** PRINT

DELETE BY DEPT. NO(DC)	(1/1)
Deptment No. : [ 2] Grocery	

**3.4.7. Vymazání všeho (DC) (kód menu 1139)***(MENU → 1. PLU → 3.Discount → 3.Delete → 3.Delete ALL(DC))***Př.)** Stisknutím tlačítka 3 zvolte vymazání všeho (DC)

<b>DELETE</b>	(1/1)
1. Delete by PLU No. (DC)	
2. Delete by Dept. No. (DC)	
3. Delete All (DC)	

**1. Zadejte číslo oddělení a číslo PLU, které chcete vymazat****Př.)** Stisknutím tlačítka 1 zvolte vymazání všeho (DC)

<b>DELETE ALL(DC)</b>	(1/1)
Are you sure?(1=Y/0=N) [ ]	

**3.5. PROGRAMOVÁNÍ CELKOVÉ SLEVY****3.5.1 Celková sleva (kód menu 1530)***(MENU → 5. Global Setting → 3.Discount)*

Můžete použít stejnou slevu bez ohledu na PLU.

**3.5.2 Nastavení priority (kód menu 1531)***(MENU → 5.Global → 3.Discount → 1.Priority)*

Můžete nastavit typ slevy. Viz. tabulka nastavení priority slev níže.

Údaje o slevě můžete zobrazit na displeji nastavením menu 1871 a rovněž je můžete zkontrolovat na etiketě. (Viz kapitola 3.14.21.)

**Nastavení priority slevy:**

Č.	Typ slevy:	Popis:
0	Žádná sleva	Nepoužívá se žádná sleva.
1	Sleva PLU	Používá se pouze sleva PLU.
2	Celková sleva	Používá se pouze celková sleva.
3	Pokud není žádná sleva pro PLU, pak celková	Používá se sleva PLU. Pokud neexistuje žádná sleva PLU, použije se celková sleva.

**3.5.3. Sleva na váhu/množství / kusy***(kód menu 1532/1533/1534)*

Chcete-li použít stejnou slevu bez ohledu na PLU, můžete nastavit informace o slevě v menu s kódem 1532, 1533 a 1544. Viz Programování slev v kapitole 2.4.2

Podmínka celkové slevy pro položky na váhu (kód menu 1532)

*(MENU → 5.Global → 3.Discount → 2.Weight discount)*

Podmínka celkové slevy pro položky na množství (kód menu 1533)

*(MENU → 5.Global → 3.Discount → 3.Count discount)*

Podmínka celkové slevy pro položky na kusy (kód menu 1534)

*(MENU → 5.Global → 3.Discount → 4.PCS discount)*

### 3.6. NASTAVENÍ TLAČÍTKA RYCHLÉ VOLBY

Toto menu slouží pro nastavení "tlačítek rychlé volby" neboli jednodotkových tlačítek pro jednoduché vyvolání nejčastěji používaných PLU. Můžete naprogramovat až 5 sad tlačítek rychlé volby. Pamatujte, že tlačítko **SHIFT** umožňuje dvojí funkci těchto tlačítek rychlé volby. Tlačítka rychlé volby jsou číslována zleva doprava a shora dolů.

Sadu tlačítek rychlé volby můžete používat, když ji naprogramujete v menu 1211. (Viz kapitola 3.2.2.)

Uživatel nemůže přiřadit funkčním tlačítkům funkci tlačítek rychlé volby.

#### 3.6.1. Tlačítko rychlé volby (kód menu 1160)

(MENU → 1.PLU → 6.Speed Key)

##### 1. Č. sady tlačítek rychlé volby

Zadejte č. sady tlačítek rychlé volby. Toto číslo můžete použít při programování menu 1211. (Viz kapitola 3.2.2.)

Př.) Č.sady tlačítek rychlé volby = 2

**2** **PRINT**

<b>SPEED KEY</b>	(1/2)
Speed Key Set No: [ 2]	

##### 2. Naprogramování tlačítka rychlé volby

Tlačítka rychlé volby jsou číslována zleva doprava a shora dolů. Standardní typ vah má 8 sloupců a 6 řad pro celkem 48 fyzických tlačítek, ale když stisknete tlačítko **SHIFT** a pak některé z těchto 48 tlačítek rychlé volby, získáte tím přístup k tlačítkům rychlé volby 49 až 96. Typ se sloupcem má 72 tlačítek, ale když stisknete tlačítko **SHIFT** a pak některé z těchto 72 tlačítek rychlé volby, získáte tím přístup k tlačítkům rychlé volby 73 až 144.

Př.1) Tlačítko rychlé volby č.1

**A** **PRINT**

<b>SPEED KEY</b>	(2/2)
Speed Key No : [ 1]	
PLU No : [ 0]	

Př.2) Tlačítko rychlé volby č.49

(u standardního typu)

**SHIFT** **A** **PRINT**

<b>SPEED KEY</b>	(2/2)
Speed Key No : [ 49]	
PLU No : [ 0]	

##### 2. Č. PLU

Zadejte č. PLU, které chcete přiřadit tlačítku rychlé volby

\* PLU musí patřit do oddělení, do kterého váhy patří.

Př.1) PLU 10 = BEEF (HOVĚZÍ)

**1** **0** **PRINT**

<b>SPEED KEY</b>	(2/2)
Speed Key No : [ 1]	
PLU No : [ 10] BEEF	

### 3.7. SLEDOVATELNOST

#### 3.7.1. Sledovatelnost (kód menu 1330)

(MENU → 3. PLU Data Table II → 3. Traceability)

Toto číslo sledovatelnosti můžete použít při programování PLU.

#### 3.7.2. Nové zadání / Úprava sledovatelnosti (kód menu 1331)

(MENU → 3. PLU Data Table II → 3. Traceability → 1. New/Edit)

Chcete-li uložit aktuální data, můžete kdykoliv stisknout tlačítko **SAVE**, a chcete-li odejít bez uložení, stiskněte tlačítko **ESC**.

##### 1. Zadejte číslo sledovatelnosti

Tato hodnota může být od 1 do 99.

Př.) Číslo sledovatelnosti = 1

**1** **PRINT**

NEW/EDIT TRACEABILITY	(1/3)
Traceability No. : [ 1]	
Description : [ ]	

##### 2. Zadejte název

Př.) Název = SIRLOIN (SVÍČKOVÁ)

**S** **I** **R** **L** **O** **I** **N** **PRINT**

NEW/EDIT TRACEABILITY	(1/3)
Traceability No. : [ 1]	
Description: [SIRLOIN ]	

##### 3. Číslo země narození

Př.) Č. země narození = 1. SWEDEN (ŠVÉDSKO)

Poznámka: Chcete-li naprogramovat zemi, viz kapitola 3.8. Programování zemí.

**1** **PRINT**

NEW/EDIT TRACEABILITY	(2/3)
Born in Country No. : [ 1]	
Bred in Country No. : [ 1]	
SWEDEN	

##### 4. Číslo země chovu

Př.) Č. země chovu = 95. KOREA

**9** **5** **PRINT**

NEW/EDIT TRACEABILITY	(2/3)
Born in Country No. : [ 1]	
Bred in Country No. : [ 95]	
KOREA	

##### 5. Číslo jatek

Př.) Č. jatek = 12. BILLY'S

Poznámka: Chcete-li naprogramovat jatka, viz strana 76 (3.9. Programování jatek).

**1** **2** **PRINT**

NEW/EDIT TRACEABILITY	(3/3)
Slaughter House No. : [ 12]	
Cutting Hall No. : [ 1]	
BILLY'S	

##### 6. Číslo bourárny

Př.) Č. bourárny = 23. HAN'S CUT

**2** **3** **PRINT**

NEW/EDIT TRACEABILITY	(3/3)
Slaughter House No. : [ 12]	
Cutting Hall No. : [ 23]	
HAN'S CUT	

##### 7. Zavřete menu

Chcete-li skončit, stiskněte tlačítko "ESC".

**X**  
ESC



### 3.8.3. Seznam zemí (kód menu 1342)

(MENU → 3. PLU Data Table II → 4. Country → 2. List)

#### Nastavte rozsah seznamu

Nastavte rozsah seznamu, který chcete zkontrolovat

Př.) 1 až 10

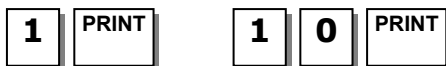

LIST COUNTRY	(1/1)
- Start Number : [ 1]	
- End Number : [ 10]	
List All – press [SAVE] key	

Chcete-li seznam vytisknout, stiskněte tlačítko **TEST**.

### 3.8.4. Vymazání země (kód menu 1343)

(MENU → 3. PLU Data Table II → 4. Country → 3. Delete)

#### Zadejte číslo země, kterou chcete vymazat

Př.) Vymazat zemi č.1



DELETE COUNTRY	(1/1)
Enter Country No : [ 1]	

## 3.9. PROGRAMOVÁNÍ JATEK

### 2.9.1. Jatka (kód menu 1350)

(MENU → 3. PLU Data Table II → 5. Slaughter House)

Při programování sledovatelnosti můžete využít údaje o jatkách.

### 3.9.2. Nové zadání / Úprava jatek (kód menu 1351)

(MENU → 3. PLU Data Table II → 5. Slaughter House → 1. New/Edit)

Chcete-li uložit aktuální data, můžete kdykoliv stisknout tlačítko **SAVE**, a chcete-li odejít bez uložení, stiskněte tlačítko **ESC**.

#### 1. Zadejte číslo jatek

Tato hodnota může být od 1 do 99.

Př.) Č. jatek = 1



NEW/EDIT SLAUGHTER HOUSE	(1/1)
Enter Slaughter House No. : [ 1]	
House : [ ]	
Country : [ ]	

#### 2. Zadejte jatka

Zadejte název jatek nebo registrační číslo.

Př.) Registrační č. jatek = KSH12

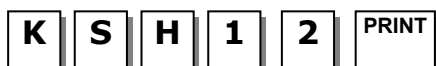

NEW/EDIT SLAUGHTER HOUSE	(1/1)
Enter Slaughter House No. : [ 1]	
House : [KSH12 ]	
Country : [ ]	

#### 3. Zadejte číslo země jatek

Můžete využít číslo země, které jste naprogramovali v menu 1341

Př.) Č. země jatek = 1. KOREA



NEW/EDIT SLAUGHTER HOUSE	(1/1)
Enter Slaughter House No. : [ 1]	
House : [KSH12 ]	
Country : [ 1]	

#### 4. Zavřete menu

Chcete-li skončit, stiskněte tlačítko "**ESC**".



### 3.9.3. Seznam jatek (kód menu 1352)

(MENU → 3. PLU Data Table II → 5. Slaughter house → 2. List)

#### 1. Nastavte rozsah seznamu

Zadejte rozsah seznamu, který chcete zkontrolovat

Př.) 1 až 10

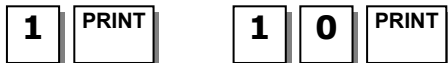

LIST SLAUGHTER HOUSE (1/1)
- Start Number : [ 1]
- End Number : [ 10]
List All – press [SAVE] key

Chcete-li seznam vytisknout, stiskněte tlačítko **TEST**.

### 3.9.4. Vymazání jatek (kód menu 1353)

(MENU → 3. PLU Data Table II → 5. Slaughter House → 3. Delete)

Zadejte číslo jatek, která chcete vymazat

Př.) Vymazat jatka č. 1



DELETE SLAUGHTER HOUSE (1/1)
Enter Slaughter House No : [ 1]

## 3.10. PROGRAMOVÁNÍ BOURÁRNÝ

### 3.10.1. Bourárna (kód menu 1360)

(MENU → 3. PLU Data Table II → 6. Cutting Hall)

Při programování sledovatelnosti můžete využít údaje o bourárně.

### 3.10.2. Nová/Úprava bourárny (kód menu 1361)

(MENU → 3. PLU Data Table II → 6. Cutting Hall → 1. New/Edit)

Chcete-li uložit aktuální data, můžete kdykoliv stisknout tlačítko **SAVE**, a chcete-li odejít bez uložení, stiskněte tlačítko **ESC**.

#### 1. Zadejte číslo bourárny

Tato hodnota může být od 1 do 99.

Př.) Č. bourárny = 1



NEW/EDIT CUTTING HALL (1/1)
Enter Cutting Hall No. : [ 1]
Hall : [ ]
Country : [ 0]

#### 2. Zadejte informace o bourárně

Zadejte název bourárny nebo její registrační číslo.

Př.) Registrační číslo bourárny = KSH12

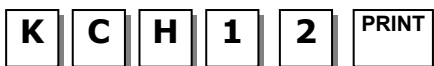

NEW/EDIT CUTTING HALL (1/1)
Enter Cutting Hall House No. : [ 1]
Hall : [KCH12 ]
Country : [ 0]

#### 3. Zadejte číslo země bourárny

Můžete využít číslo země, které jste naprogramovali v menu 1341 (viz strana 74)

Př.) Č. země bourárny = 1. KOREA



NEW/EDIT CUTTING HALL (1/1)
Enter Cutting Hall House No. : [ 1]
Hall : [KCH12 ]
Country : [ 1]

#### 4. Zavřete menu

Chcete-li skončit, stiskněte tlačítko "**ESC**".





**3.10.3. Seznam bouráren (kód menu 1362)***(MENU → 3. PLU Data Table II → 6. Cutting Hall → 2. List )***Nastavte rozsah seznamu**

Nastavte rozsah seznamu, který chcete zkontrolovat

Př.) 1 až 10

   Chcete-li seznam vytisknout, stiskněte tlačítko **TEST**.

LIST CUTTING HALL (1/1)
- Start Number : [ 1]
- End Number : [ 10]
List All – press [SAVE] key

No. reference(descript.)
1 1 : KCH12

**3.10.4. Vymazání bourárny (kód menu 1363)***(MENU → 3. PLU Data Table II → 6. Cutting Hall → 3. Delete )***Zadejte číslo bourárny, kterou chcete vymazat**

Př.) Vymazat bourárnu č.1

DELETE CUTTING HALL (1/1)
Enter Cutting Hall No. : [ 1]

**3.11. PROGRAMOVÁNÍ ÚDAJŮ O PRODEJNĚ**

V této kapitole je vysvětleno, jak naprogramovat tabulku údajů o prodejně (vyhledání ceny) v CL5000 a jak se do ní dostat.

**3.11.1. Údaje o prodejně (kód menu 1410)***(MENU → 4. Store Data Table → 1.Store)*

V této části je uvedeno, jak vytvořit, upravovat, vypsát seznam a vymazat údaje o prodejně, zákazníkovi a reklamní sdělení.

**3.11.2. Nová/Úprava prodejny (kód menu 1411)***(MENU → 4. Store Data Table → 1.Store → 1.New/Edit Store)***1. Zadejte číslo prodejny.**

Př.) #1

NEW/EDIT STORE (1/2)
Store No. : [ 1]
Name : [ ]

**2. Stiskněte tlačítko "PRINT" a zadejte do "NAME" (Název) příslušný text.**

Př.) Název=YANGJOO

NEW/EDIT STORE (1/2)
Store No. : [ 1]
Name : [YANGJOO ]

**3. Stiskněte tlačítko "PRINT", potom můžete zadat další informace o prodejně, jako telefonní číslo nebo libovolnou textovou informaci.**

Př.) TEL.#=0318200730, TEXT=1 HO

NEW/EDIT STORE (2/2)
TEL. : [0318200730 ]
Text : [1 HO ]

**4. Stiskněte tlačítko "PRINT"** a pomocí tlačítka "ESC" se můžete vrátit do hlavního menu STORE.



### 3.11.3. Seznam prodejen (kód menu 1412)

(MENU → 4. Store Data Table → 1.Store → 2.List Store)

Toto menu zobrazuje seznam uložených prodejen.

Stisknutím "2" v menu STORE se dostanete do menu LIST STORE.

Stisknutím tlačítka "SAVE" zobrazíte všechny uložené informace o prodejnách.

#### 1. Nastavte rozsah seznamu

Nastavte rozsah seznamu, který chcete zkontrolovat

Př.) 1 až 10



LIST STORE	(1/1)
- Start Number : [ 1]	
- End Number : [ 10]	
List All – press [SAVE] key	

No. reference(descript.)
1 Yangjoo 0318200730

Chcete-li seznam vytisknout, stiskněte tlačítko **TEST**.

### 3.11.4. Vymazání prodejny (kód menu 1413)

(MENU → 4. Store Data Table → 1.Store → 3.Delete Store)

Toto menu slouží k vymazání požadované prodejny.

Stisknutím "3" v menu STORE se dostanete do menu DELETE STORE.

#### 1. Zadejte číslo prodejny, kterou chcete vymazat

Př.) Vymazat prodejnu č. 1



DELETE STORE	(1/1)
Store No. : [ 1]	

### 3.11.5. Zákazník (kód menu 1420)

(MENU → 4. Store Data Table → 2.Customer)

V této části je uvedeno, jak zaregistrovat účet zákazníka a informace o něm. Informace o zákazníkovi slouží ke správě specifických pohledávek u zákazníků.

Registrace zákazníka slouží pro tisk a příjem úvěrových transakcí.

### 3.11.6. Nový/Úprava zákazníka (kód menu 1421)

(MENU → 4. Store Data Table → 2.Customer → 1.New/Edit)

**1. Zadejte číslo zákazníka** a stiskněte tlačítko "PRINT".

Př.) Č. zákazníka =1,



NEW/EDIT CUSTOMER	(1/3)
Customer No. : [ 1 ]	

**2. Zadejte do [ ] další informace**, jako jméno, adresu 1 a adresu 2.

**Př.)** JMÉNO=BILLY, ADRESA 1=GARAEBI.  
ADRESA 2=1033/1801

B	I	L	L	Y	PRINT				
G	A	R	A	E	B	I	PRINT		
1	0	3	3	/	1	8	0	1	PRINT

NEW/EDIT CUSTOMER		(2/3)
Name	: [BILLY	]
Address 1	: [GARAEBI	]
Address 2	: [ 1033/1801	]

**3. Stiskněte tlačítko "PRINT"**, potom můžete zadat adresu 3, tel. číslo a mezní částku úvěru pro zákazníka.

**Př.)** TEL.=0318201173  
MEZNÍ ČÁSTKA ÚVĚRU =200.00

0	3	1	8	2	0	1	1	7	3	PRINT
2	0	0	0	0	PRINT					

NEW/EDIT CUSTOMER		(3/3)
Address 3	: [	]
TEL.	: [0318201173	]
Credit Limit Amount	: [ 200.00 ]	

④ Stisknutím tlačítka **"PRINT"** zadejte informace. Stisknutím tlačítka **"X/ESC"** se můžete vrátit zpět do hlavního menu CUSTOMER.

X ESC
----------

### 3.11.7. Seznam zákazníků (kód menu 1422)

(MENU → 4. Store Data Table → 2.Customer → 2.List)

Toto menu zobrazuje seznam uložených zákazníků.

Stisknutím "2" v menu CUSTOMER se dostanete do menu LIST CUSTOMER.

Stisknutím tlačítka **"SAVE"** zobrazíte všechny uložené informace o zákaznících.

#### Nastavte rozsah seznamu

Nastavte rozsah seznamu, který chcete zkontrolovat

**Př.)** 1 až 10

1	PRINT	1	0	PRINT
---	-------	---	---	-------

Chcete-li seznam vytisknout, stiskněte tlačítko **TEST**.

LIST COTOMER		(1/1)
Start Number	: [ 1 ]	
End Number	: [ 10 ]	

No. reference(descript.)	1 BILLY 200.00
--------------------------	----------------

### 3.11.8. Vymazání zákazníka (kód menu 1423)

(MENU → 4. Store Data Table → 2.Customer → 3.Delete)

Toto menu slouží k vymazání požadovaného zákazníka.

Stisknutím "3" v menu CUSTOMER se dostanete do menu DELETE CUSTOMER.

Zadejte číslo zákazníka, kterého chcete vymazat.

**Zadejte číslo zákazníka, kterého chcete vymazat**

**Př.)** Vymazat zákazníka č. 1

1	PRINT
---	-------

DELETE STORE		(1/1)
Store No. :	[ 1 ]	

**3.11.9. Běžící text (kód menu 1430)***(MENU → 4. Store Data Table → 3.Scroll Message)*

Tato funkce slouží k nastavení běžící reklamy na LCD displeji.

**3.11.10. Konfigurace (kód menu 1431)***(MENU → 4. Store Data Table → 3.Scroll Message → 1. Configuration)***Konfigurace**

Uživatel může nastavit vyčkávací dobu 1 až 9999 sekund. Nastavení vyčkávací doby na '0' ruší funkci běžícího textu.

**Př.)** Vyčkávací doba = 5

"Rychlost" znamená rychlost běhu textu. Uživatel ji může nastavit na 1 až 9.

Standardní rychlost: 4 (doporučená).

<b>CONFIGURATION</b>	
(1/1)	
Wait Time (1s) :	[ 5]
Speed :	[4]

<b>5</b>	PRINT
----------	-------

<b>4</b>	PRINT
----------	-------

**3.11.11. Úprava běžícího textu (kód menu 1432)***(MENU → 4. Store Data Table → 3. Scroll Message → 2. Edit Scroll Message)***1. Zadání a úprava textu**

Uživatel může zadat až pět textů a zvolit dva různé efekty běžícího textu.

Zadejte číslo textu a jeho obsah.

<b>EDIT SCROLL MESSAGE</b>	
(1/7)	
Message No. :	[1]
Message :	[Scroll Message.... ]

**2. Nastavte efekt běžícího textu**

Efekt =0: Žádný efekt běžícího textu.

Efekt =1: Text běží zleva doprava

Efekt =2: Text běží zprava doleva

<b>EDIT SCROLL MESSAGE</b>	
(2/7)	
Effect :	[1]
	-> Left to Right

**3. Zvolte použití či nepoužití běžícího textu**

Nastavíte-li v nastavení použití [N], tento běžící text se nebude používat. Chcete-li, aby běžel, nastavte [Y].

<b>EDIT SCROLL MESSAGE</b>	
(3/7)	
Use message (Y/N) :	[Y]

**4. Nastavte datum běžícího textu**

Nastavíte-li v nastavení data "Y"[1], můžete přejít na následující obrazovku a nastavit den v týdnu.

(Například nastavíte-li M na 0, běžící text se nebude zobrazovat v pondělí.)

Musíte zadat datum.

Nastavíte-li počáteční datum na 00-00-00, znamená to, že běžící text se bude zobrazovat od této chvíle, a nastavíte-li konečné datum na 00-00-00, znamená to, že běžící text se bude zobrazovat od této chvíle až do 31. prosince 99

Musíte zadat čas.

Musíte zadat hodiny, minuty a sekundy v předepsaném pořadí a počáteční čas musí být nižší než konečný.

<b>EDIT SCROLL MESSAGE</b>	
(4/7)	
Date Setting (Y/N) :	[Y]

<b>EDIT SCROLL MESSAGE</b>	
(5/7)	
Input '1' or '0' :	[SMTWTFS]
Day of Week :	[1111111]

<b>EDIT SCROLL MESSAGE</b>	
(6/7)	
Start Date :	[00-00-00] DD-MM-YY
End Date :	[00-00-00] DD-MM-YY

<b>EDIT SCROLL MESSAGE</b>	
(7/7)	
Start Time :	[00:00:00]
End Time :	[00:00:00]

**3.11.12. Seznam běžících textů (kód menu 1433)***(MENU → 4.Store Data Table → 3.Scroll Message → 3.List)*

Tato funkce slouží k nastavení běžící reklamy na LCD displeji.

**Nastavte rozsah seznamu**Nastavte rozsah seznamu, který chcete zkontrolovat  
**Př.)** 1 až 10

1	PRINT	1	0	PRINT
---	-------	---	---	-------

LIST COTOMER	(1/1)
- Start Number : [ 1]	
- End Number : [ 10]	
List All – Press [SAVE] key	

**3.11.13. Měna (kód menu 1440)***(MENU → 4. Store Data Table → 4. Currency)*Uživatel může uložit směnný kurz měny a pomocí této funkce jednoduše přepočítávat částky na jinou měnu.  
Viz "Menu 1880 Definice funkčních tlačítek".**3.11.14. Nové zadání / Úprava měny (kód menu 1441)***(MENU → 4. Store Data Table → 4.Currency → 1.New/Edit)***1. Číslo měny**

Uživatel může uložit až 4 různé měny pomocí čísel 1až4.

**Př.)** Č.měny = 1

1	PRINT
---	-------

NEW/EDIT CURRENCY	(1/3)
Enter Currency No : [1]	
Rate Decimal Point : [4]	

**2. Počet desetinných míst kurzu**

Zadejte počet desetinných míst kurzu (standardně=4)

**Př.)** Počet desetinných míst kurzu = 3

3	PRINT
---	-------

NEW/EDIT CURRENCY	(1/3)
Enter Currency No : [1]	
Rate Decimal Point : [3]	

**3. Kurz měny.**

Zadejte směnný kurz měny ke standardní měně.

**Př.)** Standardní měna = \$1.00

Směnný kurz měny ke standardní měně = €1.2800.

1	2	8	0	0	PRINT
---	---	---	---	---	-------

NEW/EDIT CURRENCY	(2/3)
Currency Rate : [ 12.800]	
Primary Sign : [ ]	

**4. Symbol základní platební jednotky**

Zadejte symbol základní platební jednotky.

**Př.)** Základní platební jednotka = \$

CHAR	8	0	PRINT
------	---	---	-------

NEW/EDIT CURRENCY	(2/3)
Currency Rate : [ 12.800]	
Primary Sign : [\$ ]	

**5. Symbol vedlejší platební jednotky**

Zadejte symbol vedlejší platební jednotky.

**Př.)** Žádná vedlejší platební jednotka.

PRINT
-------

NEW/EDIT CURRENCY	(3/3)
Last Sign : [ ]	
Price Decimal Point : [0]	

**6. Počet desetinných míst ceny**

Zadejte počet desetinných míst

Př.) Počet desetinných míst ceny = 2

2

PRINT

NEW/EDIT CURRENCY (3/3)
Last Sign : [ ]
Price Decimal Point : [2]

**Formáty tisku symbolu měny:**

Č.	Formát tisku:	Poznámky:
0	"100.00", "0.12"	
1	"\$ 100.00", "\$ 0.12"	
2	"100.00 \$", "0.12 \$"	
3	"\$ 100.00 c", "\$ 0.12 c"	
4	"\$ 100.00 c", "12 c" (Řecko)	Je-li celková částka menší než 1, zobrazí se pouze vedlejší platební jednotka.
5	"\$100.00", "\$0.12"	
6	"100.00\$", "0.12\$"	
7	"\$100.00c", "\$0.12c"	
8	"\$100.00c", "12c" (Řecko)	Je-li celková částka menší než 1, zobrazí se pouze vedlejší platební jednotka.

**3.11.15. Seznam měn (kód menu 1442)**

(MENU → 4. Store Data Table → 4.Currency → 2.List)

**Nastavte rozsah seznamu**

Nastavte rozsah seznamu, který chcete zkontrolovat

Př.) 1 až 4

1

PRINT

4

PRINT

LIST CURRENCY (1/1)
- Start Number : [ 1]
- End Number : [ 4]
List All – press [SAVE] key

Chcete-li seznam vytisknout, stiskněte tlačítko TEST.

No. reference(descript.)
1 1.2800 \$

**3.11.16. Vymazání měny (kód menu 1443)**

(MENU → 4. Store Data Table → 4.Currency → 3.Delete)

Zadejte číslo měny, kterou chcete vymazat

Př.) vymazání měny č.2

2

PRINT

DELETE CURRENCY (1/1)
Enter Currency No : [ 2]

## 3.12. PROGRAMOVÁNÍ GLOBÁLNÍHO NASTAVENÍ VÁHY

### 3.12.1. Globální formát etiket (kód menu 1510)

(MENU → 5. Global Setting → 1.Label Format)

Předem naprogramované pevné formáty etiket jsou #1 až #10 a tyto formáty nelze měnit. Formáty etiket #11 až #30 jsou volné formáty, které uživatelé mohou měnit podle svých potřeb. Uživatel může stahovat formát do vah a nastavit specifický volný formát etikety. (Viz 4.2 Formát etiket v kapitole 2.14.20)

Chcete-li uložit aktuální data, můžete kdykoliv stisknout tlačítko **SAVE**, a chcete-li odejít bez uložení, stiskněte tlačítko **ESC**.

#### 1. Globální etiketa

Používáte-li globální etiketu, zadejte 1. Pokud ne, zadejte 0.

Pokud jej nastavíte na 1, 1. číslo formátu, nastavené při programování PLU, bude ignorováno  
Je-li nastaven, bude tisknut 2. formát etikety.

**Př.)** Použít globální formát

**1** **PRINT**

LABEL FORMAT (1/3)  
Use Global Label (1=Y/0=N): [Y]  
PLU Label No. : [0]

#### 2. Nastavte č. etikety PLU

Nastavte číslo etikety PLU

**Př.)** Č. etikety PLU = 2. IS6040-0000(60x40)

**2** **PRINT**

LABEL FORMAT (1/3)  
Use Global Label (1=Y/0=N): [Y]  
PLU Label No. : [2]  
IS6040-0000(60x40)

#### 3. Nastavte číslo etikety pro různé položky

Nastavte formát etikety pro různé položky.

**Př.)** Č. etikety pro různé položky = 2. IS6040-

**2** **PRINT**

LABEL FORMAT (2/3)  
Misc. Label No. : [ 2 ]  
Total Label No. : [ 2 ]  
IS6040-0000(60x40)

#### 4. Nastavte číslo etikety pro součet

Nastavte formát součtové etikety pro postupné sčítání.

**Př.)** Č. etikety pro součet = 10, TC6060-

**1** **0** **PRINT**

LABEL FORMAT (2/3)  
Misc. Label No. : [ 2 ]  
Total Label No. : [10]  
TC6040-0000(60x40)

#### 5. Nastavte směr tisku pro etiketu se součtem

**Př.)** Obrátit etiketu se součtem = "Y"

**Y** **PRINT**

LABEL FORMAT (3/3)  
Reverse Total Label : [ Y ]  
Reverse Item Label : [ N ]

#### 6. Nastavte směr tisku pro PLU a různé položky

**Př.)** Obrátit etiketu s položkami = "Y"

**Y** **PRINT**

LABEL FORMAT (3/3)  
Reverse Total Label : [ Y ]  
Reverse Item Label : [ Y ]

**7. Zavřete menu**

Chcete-li skončit, stiskněte tlačítko "ESC".

**3.12.2. Formát čárového kódu (kód menu 1520)**

(MENU → 5. Global Setting → 2.Barcode)

Globální nastavení čárového kódu umožňuje nastavení všech kódů najednou tím, že zvolíte devět různých čárových kódů, takže uživatel nemusí ukládat údaje pro jednotlivé položky PLU jeden po druhém. Všechny příslušné údaje o čárovém kódu se zvolí z tabulky čárových kódů PLU, které uživatel zaregistroval.

Chcete-li uložit aktuální data, můžete kdykoliv stisknout tlačítko **SAVE**, a chcete-li odejít bez uložení, stiskněte tlačítko **ESC**.

**1. Nastavte globální čárový kód**

Používáte-li globální čárový kód, zadejte 1.

Pokud ne, zadejte 0.

Pokud jej nastavíte na 1, číslo čárového kódu, nastavené při programování PLU, bude ignorováno

**Př.)** Použít globální čárový kód



BARCODE		(1/4)
Use Global Barcode (1=Y/0=N)	:	[ Y ]
PLU Weight Barcode No.	:	[ 0 ]
PLU Count Barcode No.	:	[ 0 ]

**2. Nastavte číslo čárového kódu pro vážená PLU**

**Př.)** Č. čárového kódu pro vážené PLU = 2



BARCODE		(1/4)
Use Global Barcode (1=Y/0=N)	:	[ Y ]
PLU Weight Barcode No.	:	[ 2 ]
PLU Count Barcode No.	:	[ 0 ]

**3. Nastavte číslo čárového kódu pro množstevní PLU**

**Př.)** Č. čárového kódu pro PLU na množství = 2



BARCODE		(1/4)
Use Global Barcode (1=Y/0=N)	:	[ Y ]
PLU Weight Barcode No.	:	[ 2 ]
PLU Count Barcode No.	:	[ 2 ]

**4. Nastavte číslo čárového kódu pro kusové PLU**

**Př.)** Č. čárového kódu pro kusové PLU = 2



BARCODE		(2/4)
PLU PCS Barcode No.	:	[ 2 ]
PLU Fixed Barcode No.	:	[ 2 ]
Misc. Weight Barcode No.	:	[ 0 ]

**5. Nastavte číslo čárového kódu pro pevné PLU**

**Př.)** Č. čárového kódu pro pevné PLU = 2



BARCODE		(2/4)
PLU PCS Barcode No.	:	[ 2 ]
PLU Fixed barcode No.	:	[ 2 ]
Misc. Weight Barcode No.	:	[ 2 ]

**6. Nastavte číslo čárového kódu pro různé vážené položky**

**Př.)** Č. čárového kódu pro různé vážené položky = 2



BARCODE		(2/4)
PLU PCS Barcode No.	:	[ 2 ]
PLU Fixed barcode No.	:	[ 2 ]
Misc. Weight Barcode No.	:	[ 2 ]



### 7. Nastavte číslo čárového kódu pro různé množstevní položky

Př.) Č. čár. kódu pro různé množstevní položky = 2



BARCODE		(3/4)
Misc. Count Barcode No.	:	[ 2 ]
Misc. pcs Barcode No.	:	[ 2 ]
Add-Up TTL Barcode No.	:	[ 0 ]

### 8. Nastavte číslo čárového kódu pro různé kusové položky

Př.) Č. čárového kódu pro různé kusové položky = 2



BARCODE		(3/4)
Misc. Count Barcode No.	:	[ 2 ]
Misc. pcs Barcode No.	:	[ 2 ]
Add-Up TTL Barcode No.	:	[ 0 ]

### 9. Nastavte číslo čárového kódu pro celkový součet

Př.) Č. čárového kódu pro celkový součet = 2



BARCODE		(3/4)
Misc. Count Barcode No.	:	[ 2 ]
Misc. pcs Barcode No.	:	[ 2 ]
Add-Up TTL Barcode No.	:	[ 0 ]

### 10. Nastavte číslo čárového kódu pro pohyblivý součet

Př.) Č. čárového kódu pro pohyblivý součet = 2



BARCODE		(4/4)
Floating TTL Barcode No.	:	[ 0 ]

### 11. Zavřete menu

Chcete-li skončit, stiskněte tlačítko "ESC".



## 3.13. PROGRAMOVÁNÍ TISKU

V této kapitole je vysvětleno, jak nastavit různá tisková prostředí, jako je tisk položky, slevy, hardware, formát pořadového čísla a účtenku.

### 3.13.1. Tisk (kód menu 1700)

(MENU → 7. Print)

PRINT		(1/2)
1. Print Label Item		
2. Markdown		
3. Printer Hardware		

PRINT		(2/2)
4. Serial Number Format		
5. Add-Up Total		
6. Ticket		

#### PRINT Submenu:

Č.	Submenu:	Popis:
1	Tisk položky	Zvolte položky, které se nemají tisknout na etiketu
2	Sleva	Zvolte "Yes" (ano) nebo "No" (ne) pro tisk původní ceny a slevy na etiketu
3	Hardware tiskárny	Nastavte typ etikety a čidlo tiskárny
4	Formát pořadového čísla	Nastavte formát pořadového čísla, které se má tisknout na etiketu nebo účtenku
5	Celkový součet	Zvolte etiketu pro celkový součet, ať už se tiskne či ne
6	Účtenka	Nastavte tisk položky na účtenku

### 3.13.2. Tisk položky (kód menu 1710)

(MENU → 7. Print → 1. Print Label Item)

Pokud pro některou z těchto položek nastavíte Y, pak nebude tištěna na žádnou etiketu bez ohledu na její formát.

Pro přechod mezi stránkami slouží tlačítka **PG UP** a **PG DOWN** a pomocí tlačítek se šipkami se můžete posunout na stránce o 1 řádek.

Chcete-li uložit aktuální data, můžete kdykoliv stisknout tlačítko **SAVE**, a chcete-li odejít bez uložení, stiskněte tlačítko **ESC**.

**1. Nechcete-li položku tisknout**, zadejte 0(N),  
chcete-li ji tisknout, zadejte 1(Y).

1	PRINT	nebo	0	PRINT
---	-------	------	---	-------

<b>PRINT LABEL ITEM</b>	(1/16)
Department Name (Y/N) : [N]	
Department Number (Y/N) : [N]	
Group Number (Y/N) : [N]	

### Tisk položky:

Strana:	Položka:	Strana:	Položka:
<b>1</b>	Název oddělení	<b>9</b>	Refer. čistá hmotnost (netto)
	Číslo oddělení		Refer. hrubá hmotnost (brutto)
	Číslo skupiny		% hmotnost obalu - tára
<b>2</b>	Číslo PLU	<b>10</b>	Mezní % hmotnost obalu
	Název PLU 1		Uložená cena
	Název PLU 2		Pořadové číslo etikety
<b>3</b>	Název PLU 3	<b>11</b>	Název prodejny
	Kód položky		Číslo prodavače
	Váhová jednotka		Jméno prodavače
<b>4</b>	Sazba daně	<b>12</b>	Jméno zákazníka
	Daň		Číslo zákazníka
	Tára		Číslo váhy
<b>5</b>	Kusy	<b>13</b>	Den v týdnu
	Symbol jednotky		Kurz měny
	Poslední datum prodeje		Celková cena v jiné měně
<b>6</b>	Poslední čas prodeje	<b>14</b>	Jednotková cena v jiné měně
	Datum balení		Sledovatelnost
	Čas balení		Nutriční údaje
<b>7</b>	Datum výroby	<b>15</b>	Popisek etikety
	Datum pro zpracování		Celková cena s daní
	Bonus		Celkový součet v jiné měně
<b>8</b>	Původ zboží	<b>16</b>	Čárové kódy
	Přísady		Obrázek
	Obchodní sdělení		Obchodní sdělení

### 3.13.3. Sleva (kód menu 1720)

(MENU → 7. Print → 2. Markdown)

Volbou "Yes" (ano) nebo "No" (ne) pro slevu nastavujete, zda chcete na etiketě tisknout jak původní cenu, tak cenu po slevě. K dispozici jsou 4 volitelná submenu.

**Submenu Sleva:**

Č.	Submenu:	Popis:
1	Sleva z celkové ceny	Chcete-li tisknout původní celkovou cenu i celkovou cenu po slevě, zvolte "Yes" (ano). V opačném případě zvolte "No".
2	Sleva z jednotkové ceny	Chcete-li tisknout původní jednotkovou cenu i jednotkovou cenu po slevě, zvolte "Yes" (ano). V opačném případě zvolte "No".
3	Sleva z váhy	Chcete-li tisknout původní váhu i váhu po slevě, zvolte "Yes" (ano). V opačném případě zvolte "No".
4	Sleva z množství	Chcete-li tisknout původní množství i množství po slevě, zvolte "Yes" (ano). V opačném případě zvolte "No".

**1. Pomocí tlačítek 1 nebo 0 zvolte ano nebo ne**  
a stiskněte tlačítko **PRINT**.

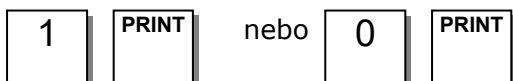

MARKDOWN (1/2)	
Total Price Markdown (Y/N) :	[ Y ]
Unit Price Markdown (Y/N) :	[ Y ]
Weight Markdown (Y/N) :	[ Y ]

**2. Po nastavení všech výše uvedených slev**  
použijte k přechodu do hlavního menu pro tisk  
tlačítko "**X/ESC**" nebo "**SAVE**".

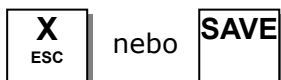

MARKDOWN (2/2)	
Quantity Markdown :	[ Y ]

### 3.13.4. Hardware tiskárny (kód menu 1730) (MENU → 7. Print → 3. Printer Hardware)

V této části je v následující tabulce vysvětleno, jak nastavit prostředí pro tisk.

**Stisknutím "3" přejděte v menu pro tisk do  
nastavovacího režimu hardwaru.**



PRINTER HARDWARE (1/3)	
1. Print Mode	
2. Label/Ticket Size	
3. Sensor Calibration	

**Submenu hardwaru tiskárny:**

Č.	Submenu:	Popis:
1	Režim tisku	Zvolte režim tisku etikety, účtenky nebo průběžné etikety.
2	Velikost etikety/ účtenky	V režimu tisku etiket je nastavená velikost " <b>Šířka(60)"</b> , " <b>Výška(40)"</b> a " <b>Délka mezery(2)"</b> , v režimu účtenky je nastavená velikost " <b>Šířka(60)"</b> , " <b>Posun(20)"</b> a " <b>Koncový okraj(5)"</b> . Používáte-li průběžnou etiketu v režimu tisku účtenky, přidá se ke "koncovému okraji" hodnota "délky mezery" * Hodnoty v závorkách jsou standardní.
3	Kalibrace čidla	Zadejte hodnoty " <b>Mezera (128)"</b> a " <b>Odlupování(128)"</b> pro kalibraci čidla tiskárny. * Hodnoty v závorkách jsou standardní. * Stisknete-li tlačítko " <b>TEST</b> ", hodnoty pro mezeru a odlupování se nastaví automaticky. * V případě režimu tisku účtenky se hodnota pro mezeru neukládá.
4	Čidlo a motor	Nastavte čidlo odloupení, převíjecí motor a typ papíru se štítky.
5	Intenzita tisku	Nastavte intenzitu tisku pro štítek (lístek).
6	Nastavení délky posunu	Nastavte hodnoty pro délku posunu. Tato hodnota může být od -200 do +200. Stisknutím tlačítka <b>ZERO</b> můžete změnit znaménko (+, -). + hodnota bude tisknout nad THP. * Stisknutím tlačítka " <b>TEST</b> " se automaticky nastaví délka posunu.
7	Předtisk etikety	Můžete nastavit délku pro předtisk.

### 3.13.5. Režim tisku (kód menu 1731)

(MENU → 7. Print → 3. Printer Hardware → 1. Print Mode)

Zvolte "0" pro tisk etiket, "1" pro tisk účtenky nebo "2" pro tisk průběžné etikety.  
Stisknutím "PRINT" nastavení uložte.

<b>PRINT MODE</b>	(1/1)
Print Mode (0-2) : [0]	
Label Mode	

### 3.13.6. Velikost etikety / účtenky (kód menu 1732)

(MENU → 7. Print → 3. Printer Hardware → 2. Label Size)

Zadejte hodnoty pro šířku, výšku a délku mezery.  
Stisknete-li tlačítko "TEST", změří se výška a délka mezery aktuální etikety.

- \* V režimu tisku účtenky se zobrazí velikost účtenky a tlačítko "TEST" se nepoužívá.
- \* V režimu tisku etiket a průběžné etikety se tlačítko "TEST" nepoužívá. Namísto délky mezery se zobrazí koncový okraj.

<b>LABEL SIZE</b>	(1/1)
Width : [60]mm	
Height : [40]mm	
Gap Length : [ 2]mm	

<b>TICKET SIZE</b>	(1/1)
Width : [60]mm	
Feed : [20]mm	
End Margin : [ 5]mm	

### 3.13.7. Kalibrace čidla (kód menu 1733)

(MENU → 7. Print → 3. Printer Hardware → 3. Sensor Calibration)

Zadejte odpovídající hodnoty pro mezeru, odlupování a konec papíru.  
Stisknete-li tlačítko "TEST", hodnoty pro mezeru a odlupování se nastaví automaticky.

V režimu tisku účtenky se hodnota pro mezeru neukládá.

<b>SENSOR CALIBRATION</b>	(1/1)
Gap : [128]	
Peel : [128]	
[TEST]=Auto Calibration	

<b>SENSOR CALIBRATION</b>	(1/1)
Gap (Rcpt) : [128]	
Peel : [128]	
[TEST]=Auto Calibration	

### 3.13.8. Čidlo a motor (kód menu 1734)

(MENU → 7. Print → Printer Hardware → 4. Sensor & Motor)

Zadejte příslušné hodnoty nebo "Yes" či "No" pro "TYP METODY TISKU", "AKTIVNÍ ODLUPOVÁNÍ", "AKTIVNÍ PŘEVÍJECÍ MOTOR", "PAPÍR S ETIKETAMI".

Nemá-li etiketa žádnou mezeru, nastavte papír s etiketami na 0, má-li mezeru, nastavte jej na 1.

Je-li režim tisku nastaven na účtenku [Převíjecí motor] a [Papír s etiketami] nefungují.

<b>SENSOR&amp;MOTOR</b>	(1/1)
Active Peel-off : [ Y ]	
Active Rewind Motor : [ Y ]	
Label Paper (0=No Gap, 1=Gap) : [ 1 ]	

### 3.13.9. Intenzita tisku (kód menu 1735)

(MENU → 7. Print → 3. Printer Hardware → 5. Print Intensity)

Zadejte libovolnou hodnotu od "0" do "20".  
Stisknutím "TEST" vytiskněte zkušební etiketu.

<b>PRINT INTENSITY</b>	(1/1)
Printer Intensity (0-20) : [10]	
[TEST] = Test Intensity	

**3.13.10. Nastavení délky posunu (kód menu 1736)***(MENU → 7. Print → 3. Printer Hardware → 6.Adjust Feed Length)*

**Zadejte libovolnou hodnotu pro nastavení etikety** od "-200" do "+200".

Stisknutím "ZERO" změníte znaménko.

Stisknutím "TEST" provedte zkušební posun nebo stisknutím "ENTER" uložte aktuální hodnotu délky posunu.

\* 1 pixel = 0.125mm

**Př.)** "+80" bude tisknout o 10mm výše.

<b>ADJUST FEED LENGTH</b>	(1/1)
Feed Adjustment (-200~+200):[+ 0]	
[TEST]=Test, [ZERO]=+ or -	

**3.13.11. Předtisk štítku (kód menu 1737)***(MENU → 7. Print → 3. Printer Hardware → 7.Label Preprint)*

Zadáním "Y (ano)" nebo "N (ne)" zvolte režim předtisku a libovolnou hodnotu délky předtisku od "0" mm do "10" mm.

Stisknutím "TEST" provedte zkoušku předtisku.

<b>LABEL PREPRINT</b>	(1/1)
Preprint Mode (Y/N) : [ N ]	
Preprint Length (0-10) : [ 10 ]	

Po nastavení všech výše uvedených hardwarových parametrů se vraťte pomocí tlačítka "X/ESC" do hlavního menu pro tisk.

**3.13.12. Formát pořadového čísla (kód menu 1740)***(MENU → 7. Print → 4.Serial Number Format)*

Programování FORMÁTU POŘADOVÉHO ČÍSLA slouží k číslování vydávaných (tištěných) štítků a lístků. Uživatel tak může zjišťovat celkový počet spotřebovaných štítků či lístků za den.

**Stisknutím "4" přejděte z menu pro tisk do menu pro formát pořadového čísla**

4
---

<b>SERIAL NUMBER FORMAT</b>	(1/1)
Label Serial No. : [BBBBB ]	
Ticket Serial No. : [%N%O%:AAAAA ]	

**Zadejte do [ ] příslušné údaje**

**Př.)** #0001 pro etiketu  
RCT#001 pro účtenku

<b>SERIAL NUMBER FORMAT</b>	(1/1)
Label Serial No. : [%#BBBB ]	
Ticket Serial No. : [%R%C%TAAA ]	

%	#	B	B	B	B	PRINT
---	---	---	---	---	---	-------

%	R	%	C	%	T	A	A	A	PRINT
---	---	---	---	---	---	---	---	---	-------

Kód (znak):	Význam:
<b>I</b>	Kód položky
<b>N</b>	Číslo PLU
<b>P</b>	Cena
<b>U</b>	Jednotková cena
<b>W</b>	Hmotnost
<b>Q</b>	Množství
<b>D</b>	Oddělení
<b>G</b>	Skupina
<b>A</b>	Počítadlo účtenek (režim tisku účtenky)
<b>B</b>	Počítadlo transakcí váhy
<b>F</b>	Znak PLU prefix
<b>T</b>	Textový znak
<b>R</b>	Počítadlo transakcí pro jednotlivé položky PLU
<b>L</b>	Číslo prodavače
<b>%</b>	Vytisknout do následující mezery pevný znak
<b>K</b>	Kód země (pro budoucí použití)

<b>Sample Label Serial Number</b>  #0001
--

<b>Sample Ticket Serial Number</b>  RCT#023
---

### 3.13.13. Celkový součet (kód menu 1750) (MENU → 7. Print → 5.Add-up Total)

V této části je uvedeno, jak nastavit tiskové prostředí pro etiketu se součtem a etiketu s položkou, když používáte celkový součet.

**Stisknutím "5" přejděte v menu pro tisk do menu pro celkový součet.**

5
---

ADD-UP TOTAL (1/1)
Prt. Total Label: [ Y ]
Prt. Item Label : [ Y ]

**Stiskněte "0" pro "Ne" nebo "1" pro "Ano"**  
v [ ].

**Př.)** Tisknout etiketu se součtem - Ano  
Tisknout etiketu s položkou - Ne

1	PRINT	0
---	-------	---

ADD-UP TOTAL (1/1)
Prt. Total Label: [ Y ]
Prt. Item Label: [ N ]

**Stisknutím tlačítka "PRINT" uložte nastavení a vraťte se do hlavního menu pro tisk.**

PRINT
-------

### Nastavení sčítání:

Nastavení sčítání:	Popis:
Tisk součtové etikety	Stisknete-li během prodeje se sčítáním tlačítko <b>PRINT</b> , vytiskne se etiketa se součtem.
Tisk součtové etikety	Vždy, když stisknete tlačítko <b>ADD</b> , vytiskne se etiketa s položkou.

Toto platí pro režim tisku etiket.

### 3.13.14. Účtenka (kód menu 1760) (MENU → 7. Print → 6. Ticket)

V této části je uvedeno, jak zvolit položky tištěné na účtenku.

**Stisknutím "6" přejděte na nastavení účtenky.**

6

<b>TICKET</b>	(1/1)
1. Select Ticket Item	
2. Select List Item	

### 3.13.15 Volba položky účtenky (kód menu 1761) (MENU → 7. Print → 6. Ticket → 1. Select Ticket Item)

**Stisknutím "1" přejděte do menu pro nastavení položky lístku.**

Zvolte "ano" nebo "ne" pro tisk seznamu, tisk čárového kódu součtu a tisk etikety se součtem.

<b>SELECT TICKET ITEM</b>	(1/1)
Prt. List : [ Y ]	
Prt. Total Barcode : [ Y ]	
Prt. Total Label : [ Y ]	

1 1 PRINT 1 PRINT 1 PRINT

### 3.13.16 Volba položky seznamu (kód menu 1762) (MENU → 7. Print → 6. Ticket → 2. Select List Item)

Před nastavením položky seznamu je nutno v menu 1761 nastavit tisk seznamu na "Y" (ano).

**Stisknutím "2" přejděte do menu pro volbu položky seznamu.**

Zvolte "ano" nebo "ne" pro "Tisk názvu prodejny", "Tisk jména prodavače" a "Tisk čárového kódu položky".

<b>SELECT LIST ITEM</b>	(1/3)
Prt. Store Name : [ Y ]	
Prt. Clerk Name : [ Y ]	
Prt. Item Barcode : [ Y ]	

2 1 PRINT 1 PRINT 1 PRINT

Zvolte "ano" nebo "ne" pro "Tisk daňových údajů" a "Tisk sledovatelnosti".

Zvolte příslušné číslo "Záhlaví účtenky" a "Zápatí účtenky".

<b>SELECT LIST ITEM</b>	(2/3)
Prt. Tax Information : [ Y ]	
Prt. Traceability : [ Y ]	
Ticket Head Form No. : [ 2 ]	

1 PRINT 1 PRINT 2 PRINT 3 PRINT

<b>SELECT LIST ITEM</b>	(3/3)
Ticket Tail Form No. : [ 3 ]	

### Nastavení formátu účtenky

	<b>Nastavení formátu účtenky:</b>	<b>Popis:</b>
Položka lístku	Tisk seznamu (A/N)	■ Tisk seznamu všech prodejních položek. * Zvolí-li uživatel "ano", může přejít k nastavení položky seznamu.
	Tisk čárového kódu součtu	■ Tisk čárového kódu součtu na účtenku.
	Tisk etikety se součtem	■ Tisk celkového součtu na účtenku.
Položka seznamu	Tisk názvu prodejny	■ Tisk názvu prodejny na účtenku.
	Tisk jména prodavače	■ Tisk jména prodavače na účtenku.
	Tisk čár. kódu položky	■ Tisk čárových kódů všech položek na účtenku.
	Tisk daňových údajů	■ Tisk daňových údajů na účtenku.
	Tisk sledovatelnosti	■ Tisk údajů o sledovatelnosti na účtenku.
	Č. formátu záhlaví účtenky	■ Tisk č. formátu etikety v záhlaví účtenky.
Č. formátu zápatí účtenky	■ Tisk č. formátu etikety v zápatí účtenky.	

Je nutno stáhnout z PC formát etikety pro "Č. formátu záhlaví účtenky" a "Č. formátu zápatí účtenky".

Formát účtenky:

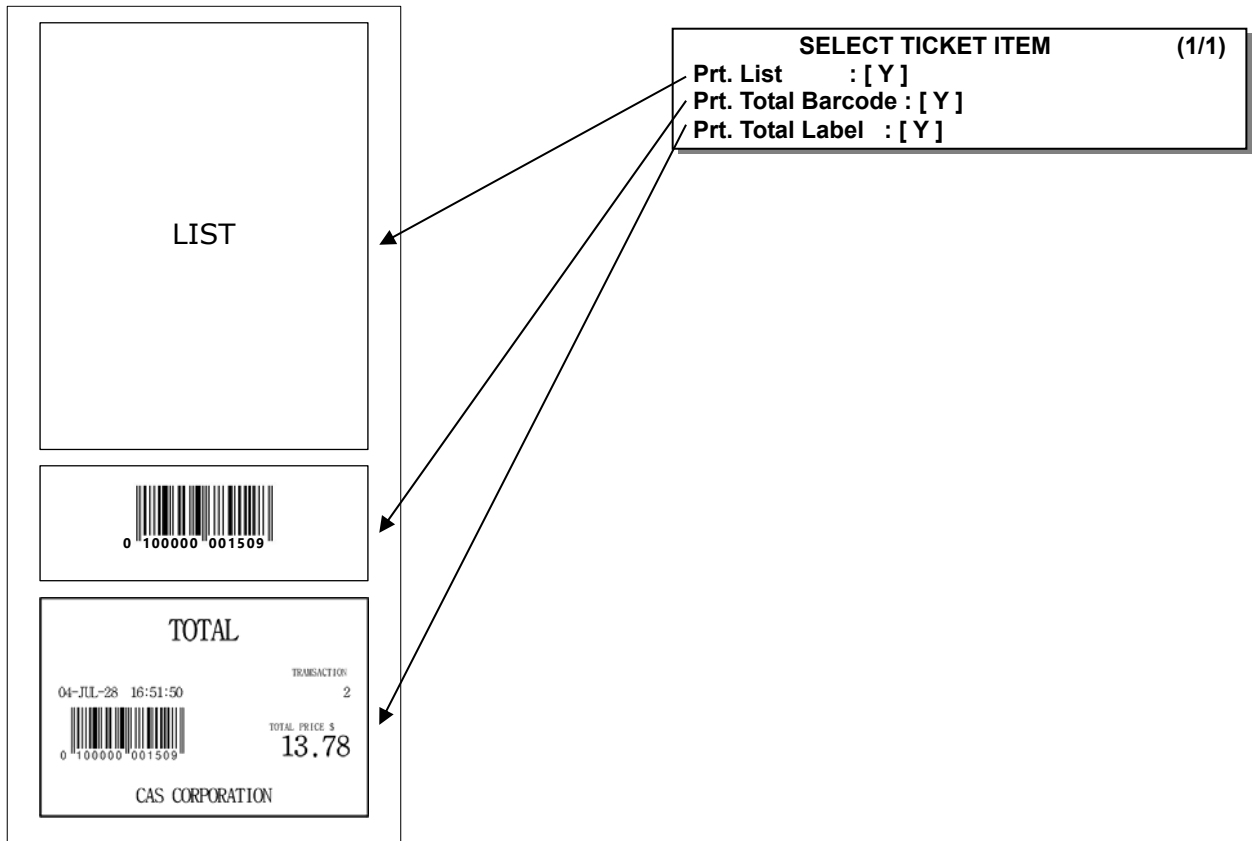

Formát seznamu:

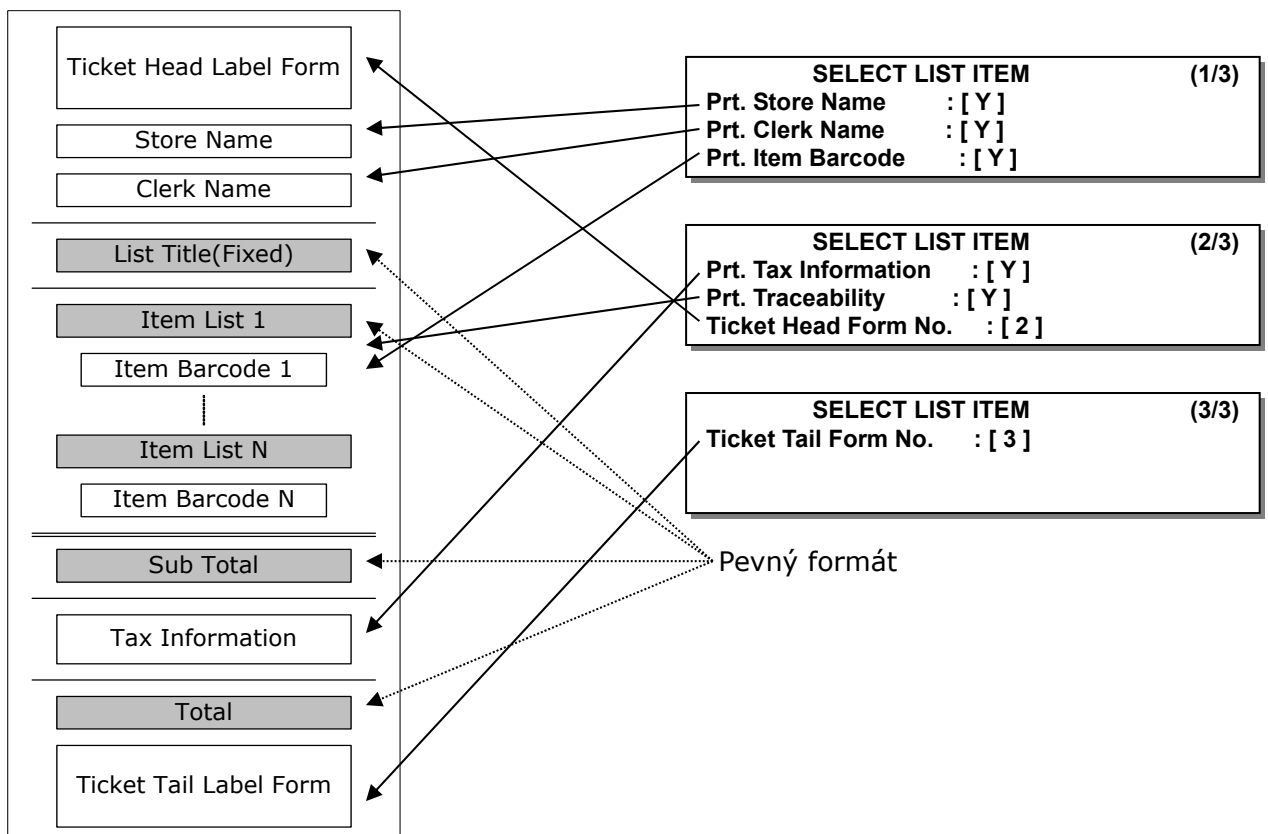



## 3.14. PROGRAMOVÁNÍ KONFIGURACE VÁHY

### 3.14.1. Konfigurace vah (kód menu 1800)

(MENU → 8. Scale Config)

V této kapitole je vysvětleno, jak nakonfigurovat váhy. Níže je uvedeno hlavní menu pro konfiguraci váhy.

SCALE CONFIG	(1/3)
1.Sale Mode	
2.Operation Mode	
3. Department	

SCALE CONFIG	(2/3)
4. Date/Time	
5.User/Security Configuration	
6.Test	

SCALE CONFIG	(3/3)
7.Scale Parameter	
8.Function Key Define	

### 3.14.2 Režim prodeje (kód menu 1810)

(MENU → 8. Scale Config → 1.Sale Mode)

V této části se volí režim prodeje. Existuje šest různých režimů prodeje, které jsou uvedeny v následující tabulce.

#### Režimy prodeje:

Č.	Režim prodeje:	Popis:
1	<b>REG: Lístek &amp; Pohyblivý</b>	Volba lístku a pohyblivého režimu prodavače.
2	<b>REG: Štítek</b>	Volba režimu štítků.
3	<b>REG: Baleno předem</b>	Volba režimu s balením předem.
4	<b>REG: Štítek &amp; Pohyblivý</b>	Volba štítku a pohyblivého režimu prodavače.
5	<b>Manažer</b>	Volba manažerského režimu
6	<b>Přebalení</b>	Volba režimu přebalení (v tomto režimu se zpráva neaktualizuje)
7	<b>Samoobsluha &amp; Štítek</b>	Volba samoobslužného režimu. (V tomto režimu můžete využít tlačítko rychlé volby a některá tlačítka. Chcete-li ukončit tento režim, držte stisknuté tlačítko MENU, zadejte systémové heslo a stiskněte tlačítko PRINT)

Volbou některého z následujících režimů prodeje uživatel může najednou zvolit režim prodavače, práce, tisku a balení předem.

REŽIM:	Režim prodávajícího:	Provozní režim:	Režim tisku:	Režim bal.př.
1. REG: Lístek & Pohyblivý	Pohyblivý prodavač	Regist	Lístek	VYP
2. REG: Štítek	Žádný prod.	Regist	Štítek	VYP
3. REG: Balení předem	Žádný prod.	Regist	Štítek	ZAP
4. REG: Štítek & Pohyblivý	Pohyblivý prodavač	Regist	Štítek	VYP
5. Manažer	-	Manažer	-	VYP
6. Přebalení	-	Přebalení	-	VYP
7. Samoobsluha & Štítek	-	-	Štítek	VYP

Uživatel obvykle musí nastavit jednotlivě volby pro režim prodavače, práce, tisku a balení předem. Může však jednoduše zvolit celkový režim prodeje pro 7 různých režimů – režim prodavače, práce, tisku a balení předem. Uživatel může rovněž nastavit volby pro režim prodavače a práce v menu 1820 a režim tisku a balení předem v menu 1731.

**1. Zvolte režim prodeje**

Př.) Režim prodeje = 2.REG: Štítek

2	PRINT
---	-------

SALE MODE (1/1)	
Select Sale Mode	: [2]
REG	: Label

**2. Zvolte režim "Pohyblivý & Účtenka"**

Př.) Režim prodeje = 1.REG:Účtenka &amp; Pohyblivý

1	PRINT
---	-------

SALE MODE (1/1)	
Select Sale Mode	: [1]
REG	: Ticket & Floating

**3.14.3. Režim práce (kód menu 1820)***(MENU → 8. Scale Config → 2.Operation Mode)*

Tato část slouží k volbě prodavače a režimu práce. Existují tři různé režimy práce, REGISTRACE, PŘEBALENÍ, MANAŽER a tři různé režimy prodavače, BEZ PRODAVAČE, STANDARDNÍ PRODAVAČ a POHYBLIVÝ PRODAVAČ.

**Režimy práce prodavače:**

Č.	Režim prodavače:	Popis:
1	Bez prodavače	Prodavač se nepřihlašuje a prodává s pomocí tlačítka "PRINT".
2	Standardní prodavač	Prodavač může prodávat, když se přihlásí.
3	Pohyblivý prodavač	Několik prodavačů může prodávat s použitím vlastního identifikačního čísla prodavače.

**Režimy práce:**

Č.	Režimy práce:	Popis:
1	Registrace	Běžný režim prodeje.
2	Přebalení	Běžný režim prodeje, ale nezahrnuje se do celkového prodeje (zprávy). Vhodný pro školení prodavačů.
3	Manažer	V tomto režimu má uživatel přístup ke všem funkcím bez jakéhokoliv povolení.

**1. Zvolte příslušný režim prodavače a režim práce.**Př.) Režim prodavače = Standardní prodavač  
Režim práce = Registrace

2	PRINT
1	PRINT

OPERATION MODE (1/1)	
Select Clerk Sale Mode	: [2]
Select Oper Mode	: [1]
Registration	

**3.14.4. Oddělení (kód menu 1830)***(MENU → 8. Scale Config → 3.Department)*

V této části je uvedeno, jak zvolit oddělení, ve kterém budou váhy používány. Uživatel může použít (vyvolat) PLU pouze pro oddělení momentálně zvolené v režimu prodeje.

Je-li například momentálně zvolené oddělení PEČIVO, uživatel může vyvolat položky registrované pouze pro oddělení PEČIVO. Chce-li použít PLU zaregistrované v jiném oddělení, musí změnit nastavení oddělení vah.

Č. prodejny představuje na tištěném štítku/lístku název prodejny (nebo číslo pobočky).

**Zvolte č. oddělení a č. prodejny.**

**Př.)** Č. oddělení = 2 (Pečivo)

Č. prodejny = 1 (Pobočka č. 1)

2	PRINT
---	-------

1	PRINT
---	-------

DEPARTMENT (1/1)	
Dept No.	: [2] Grocery
Store No.	: [1] Branch #1

**3.14.5. Datum a čas (kód menu 1840)***(MENU → 8. Scale Config → 4.Date/Time)*

Tato část slouží k nastavení správného data a času.

**1. Nastavte příslušné datum, čas a formát měsíce.**

**Př.)** Datum = [07.02.04]

Čas = [10:30:00]

Formát měsíce = [1]

DATE / TIME (1/3)	
Date	: [07.02.04] DD-MM-YY
Time	: [10:30:00]
Month Format (0=DEC, 1=12)	: [ 1 ]

**2. Nastavte formát roku, formát času a oddělovač pro datum.**

**Př.)** Formát roku (0=2001, 1=01) = [1]

Formát času (0~3) = [1]

Oddělovač data = [-]

DATE / TIME (2/3)	
Year Format (0=2001, 1=01)	: [ 1 ]
Time Format (0~3)	: [ 1 ]
Date Separator	: [ - ]

**3. S pomocí tabulky ASCII kódů nastavte oddělovač pro čas**

**Př.)** Oddělovač času = [:]

DATE / TIME (3/3)	
Time Separator	: [ : ]

Chcete-li jako oddělovače data a času použít speciální znaky, použijte Tabulku ASCII kódů (kapitola 4.4).

**4. Stisknutím tlačítka "PRINT" uložte nastavení** a opusťte hlavní menu pro konfiguraci vah.

PRINT
-------

SCALE CONFIGURATION (1/2)	
1. Sale Mode	
2. Operation Mode	
3. Department	

**3.14.6. Konfigurace uživatele / zabezpečení (kód menu 1850)***(MENU → 8. Scale Config → 5.User/Security Configuration)*

Tato část slouží pro vytvoření, úpravu, změnu, výpis a mazání bezpečnostních údajů prodávačů a ke konfiguraci úrovně zabezpečení.

**3.14.7. Nové zadání / Úprava uživatele (kód menu 1851)***(MENU → 8. Scale Config → 5. User/Security Con → 1. New/Edit )*

**Zadejte příslušné údaje** pro číslo prodavače, jméno prodavače, přezdívku, heslo prodavače, úroveň prodavače a číslo sdělení na štítku.

**Př.)** Č. prodavače =[2],  
Jméno prodavače =[CHRISTOPER],  
Přezdívka=[CHRIS],  
Heslo prodavače =[0115],  
Úroveň prodavače =[3],

<b>NEW/EDIT USER</b> (1/2)	
Clerk No.	: [ 2 ]
Clerk Name	: [CHRISTOPER ]
Nickname	: [CHRIS]

<b>NEW/EDIT USER</b> (2/2)	
Clerk Password	: [ 0115 ]
Clerk Level	: [ 3 ]

**Poznámka:** Pracujete-li v pohyblivém režimu, musíte zaregistrovat všechny prodavače.

**Nový uživatel / Úprava uživatele ve stavu uživatelského zabezpečení:**

Č.	Režim práce:	Popis:
1	Č. prodavače	Tato hodnota může být od 1 do 95.
2	Jméno prodavače	Může mít až 22 znaků.
3	Přezdívka	Může mít až 7 znaků. Lze ji tisknout na etiketu a zobrazovat na váze.
4	Heslo prodavače	4-místné (alfanumerické znaky)
5	Úroveň prodavače	Úroveň 0 až 3

Heslo: Když zadáváte heslo, musíte zadat číslo prodavače (2-místné) a heslo (4-místné). Je-li například vaše číslo prodavače 20 a heslo 1234, musíte zadat 201234. Nejkratší heslo má 3 znaky a nejdelší 6 znaků.

Neexistuje-li prodavač úrovně 3, můžete použít standardní hodnotu. (Č. prodavače:1, heslo:1, úroveň:3). Proto standardní heslo je 011.

Je nutno nastavit prodavače úrovně 3. Neexistuje-li žádný prodavač úrovně 3, můžete použít standardní heslo (011); existuje-li, nemůžete je použít.

Úroveň prodavače: Tato hodnota může být 0 až 3. Souvisí s menu 1855 (Povolení pro konfiguraci). Má-li prodavač 2 nastavenou úroveň 2, může používat funkce, které jsou v menu 1855 nastavené pro úroveň 1 a 2, a nemůže používat funkce, které jsou nastavené pro úroveň 3.

Č.	Úroveň:	Popis:
1	0	Přiděluje se zaměstnancům, kteří jsou registrováni, ale nepoužívají váhy.
2	1	Nejnižší úroveň. Běžní zaměstnanci mají přidělenou úroveň 1.
3	2	Je vhodná pro vedoucího prodavačů.
4	3	Nejvyšší úroveň. Je vhodná pro ředitele prodejny.

**3.14.8. Změna hesla (kód menu 1852)***(MENU → 8. Scale Config → 5. User/Security Con → 2. Change Password)***1. Zadejte heslo.**

Č. prodavače (2-místné) + heslo(4-místné)

Input Password : [ ]

**Př.)** Prodavač č.= 1 , heslo = 2 -> **012**  
Prodavač č.= 11 , Heslo = 22 -> **1122**  
Prodavač č. = 36, Heslo = 1234 -> **361234**

**2. Nové heslo**

Zadejte nové heslo.

Př.) Pokl. č. = 11, Heslo = 22

<b>CHANGE PASSWORD</b>	(1/1)
Clerk No. : [ 11] Clerk	
New Password : [ 22]	

**3.14.9. Seznam uživatelů (kód menu 1853)**

(MENU → 8. SCALE CONFIG → 5. User/Security Con. → 3. List)

**1. Zadejte počáteční a konečné číslo, které chcete zkontrolovat**Chcete-li seznam všech, stiskněte tlačítko **SAVE**

Př.) 1 až 10

1	PRINT	1	0	PRINT
---	-------	---	---	-------

<b>LIST USER</b>	(1/1)
- Start Number : [ 1]	
- End Number : [ 10]	
List All – Press [SAVE] Key	

No	Level	Name
1	3	JOHNATHAN
2	3	CHRISTOPER
3	2	PHILIP

**3.14.10. Vymazání uživatele (kód menu 1854)**

(MENU → 8. SCALE CONFIG → 5. User/Security Con. → 4. Delete)

**1. Zadejte číslo prodavače, kterého chcete vymazat**

Př.) Vymazat prodavače č. 2

<b>DELETE USER</b>	(1/1)
Clerk No. : [ 2] LEE	

**3.14.11. Povolení pro konfiguraci (kód menu 1855)**

(MENU → 8. SCALE CONFIG → 5. User / Security Con. → 5 .Config Permission)

Úroveň povolení souvisí s úrovní prodavače a je-li úroveň prodavače nižší než úroveň povolení, prodavač nebude mít k této funkci přístup. Viz úroveň prodavače v kapitole 2.14.21. Je-li úroveň povolení "0", žádný z prodavačů nemá k této funkci přístup.

**Příklad:**

Nastavíte-li úroveň povolení pro tlačítko změny ceny na 2 a prodavač 1 má přidělenou úroveň 1 a prodavač 2 má přidělenou úroveň 2, prodavač 1 nemůže toto tlačítko používat, ale prodavač 2 je používat může.

**Nastavení povolení pro konfiguraci:**

Č.	Činnost:	Popis:
1	<b>Použití tlačítka změny položky</b>	Nastavte úroveň povolení pro tlačítko změny PLU. (Toto funkční tlačítko můžete zadat v menu 1880 v kapitole 2.14.22)
2	<b>Použití tlačítka změny ceny</b>	Nastavte úroveň povolení pro tlačítko změny ceny. (Toto funkční tlačítko můžete zadat v menu 1880 v kapitole 2.14.22)
3	<b>Použití tlačítka změny oddělení</b>	Nastavte úroveň povolení pro tlačítko změny oddělení. (Toto funkční tlačítko můžete zadat v menu 1880 v kapitole 2.14.22)
4	<b>Použití tlačítka placení</b>	Nastavte úroveň povolení pro tlačítko placení. (Toto funkční tlačítko můžete zadat v menu 1880 v kapitole 2.14.22)
5	<b>Použití tlačítka změny data</b>	Nastavte úroveň povolení pro tlačítko změny data. (Toto funkční tlačítko můžete zadat v menu 1880 v kapitole 2.14.22)

6	<b>Použití tlačítka změny typu</b>	Nastavte úroveň povolení pro tlačítko změny typu PLU. (Toto funkční tlačítko můžete zadat v menu 1880 v kapitole 2.14.22)
7	<b>Použití tlačítka položky PLU</b>	Nastavte úroveň povolení pro volbu položky PLU. (Toto funkční tlačítko můžete zadat v menu 1880 v kapitole 2.14.22)
8	<b>Použití tlačítka pro váhu zvolenou prodavačem</b>	Nastavte úroveň povolení pro tlačítko váhy zvolené prodavačem. (Toto funkční tlačítko můžete zadat v menu 1880 v kapitole 2.14.22)
9	<b>Použití tlačítka slevy</b>	Nastavte úroveň povolení pro slevu. (Toto funkční tlačítko můžete zadat v menu 1880 v kapitole 2.14.22)
10	<b>Povolit prodavači prodej</b>	Nastavte úroveň povolení pro heslo v pohyblivém režimu
11	<b>Povolit zrušení</b>	Nastavte úroveň povolení pro zrušení položky
12	<b>Povolit sčítání</b>	Nastavte úroveň povolení pro sčítání
13	<b>Povolit návrat</b>	Nastavte úroveň povolení pro návrat položky
14	<b>Povolit potlačení</b>	Nastavte úroveň povolení pro potlačení ceny
15	<b>Povolit otevření zásuvky</b>	Nastavte úroveň povolení pro otevření zásuvky
16	<b>Povolit úpravu menu</b>	Nastavte úroveň povolení pro přechod do programovacího menu
17	<b>Povolit úpravu PLU</b>	Nastavte úroveň povolení pro úpravu PLU
18	<b>Povolit změnu ceny</b>	Nastavte úroveň povolení pro změnu ceny
19	<b>Povolit globální nastavení</b>	Nastavte úroveň povolení pro globální nastavení
20	<b>Povolit zprávu X</b>	Nastavte úroveň povolení pro zprávu X
21	<b>Povolit zprávu Z</b>	Nastavte úroveň povolení pro zprávu Z
22	<b>Povolit úpravu údajů o prodejně</b>	Nastavte úroveň povolení pro úpravu údajů o prodejně
23	<b>Povolit úpravu slev</b>	Nastavte úroveň povolení pro úpravu slev
24	<b>Povolit úpravu daně</b>	Nastavte úroveň povolení pro úpravu daně
25	<b>Povolit úpravu váhy obalu</b>	Nastavte úroveň povolení pro úpravu váhy obalu
26	<b>Povolit úpravu sledovatelnosti</b>	Nastavte úroveň povolení pro úpravu sledovatelnosti
27	<b>Povolit úpravu zákazníka</b>	Nastavte úroveň povolení pro úpravu zákazníka
28	<b>Povolit konfiguraci vah</b>	Nastavte úroveň povolení pro konfiguraci vah
29	<b>Povolit komunikační zprávu</b>	Nastavte úroveň povolení pro komunikační zprávu
30	<b>Povolit úpravu Tabulky údajů I.</b>	Nastavte úroveň povolení pro úpravu tabulky údajů I.
31	<b>Povolit úpravu Tabulky údajů II.</b>	Nastavte úroveň povolení pro úpravu tabulky údajů II.
32	<b>Povolit nastavení tiskárny</b>	Nastavte úroveň povolení pro nastavení tiskárny
33	<b>Povolit změnu pracovního režimu</b>	Nastavte úroveň povolení pro změnu pracovního režimu
34	<b>Povolit změnu parametrů uživatele</b>	Nastavte úroveň povolení pro parametry uživatele.
35	<b>Povolit nastavení komunikace</b>	Nastavte úroveň povolení pro nastavení komunikace.

Pro přechod mezi stránkami slouží tlačítka **PG UP** a **PG DOWN** a pomocí tlačítek se šipkami se můžete posunout na stránce o 1 řádek.

### 3.14.12. Tlačítko prodavače (kód menu 1856)

(MENU → 8. SCALE CONFIG → 5. User/Security Con. → 6. Clerk Key)

Můžete přidělit prodavači jeho tlačítko. K dispozici je 31 tlačítek prodavačů a tato tlačítka musíte nastavit v menu 1880 (Definice tlačítek). Viz kapitola 2.14.22.

#### 1. Zadejte tlačítko prodavače

Tato hodnota může být od 1 do 31.

Př.) Č. tlačítka prodavače = 2

<b>CLERK KEY</b>	(1/1)
Clerk Key : [ 2 ]	
Clerk No. : [ ]	

#### 2. Zadejte č. prodavače

Př.) Prodavač = 2. LEE

<b>CLERK KEY</b>	(1/1)
Clerk Key : [ 2 ]	
Clerk No. : [ 2 ] LEE	

Nastavíte-li například v menu 1880 (Definice tlačítek) tlačítko "A" pro prodavače 2 a vyvoláte PLU a stisknete tlačítko "A" v režimu pohyblivého prodeje, lze zjistit, že tuto položku prodal prodavač č. 2 (LEE).

**3.14.13. Zkouška (kód menu 1860)***(MENU → 8. SCALE CONFIG → 6. Test)*

Toto naprogramování slouží k automatickému zkoušení vah v 7 oblastech, a to DISPLEJ, A/D PŘEVODNÍK, TLAČÍTKOVÝ PANEL, TISKÁRNA, ČÍSLO TISKÁRNY, INFORMACE O PAMĚTI A VERZE FIRMWARE.

Stisknutím "6" přejděte do menu **TEST**.

6

<b>TEST</b>	<b>(1/3)</b>
1.Display	
2.A/D	
3.Keyboard	
<b>TEST</b>	<b>(2/3)</b>
4.Chess Print	
5.Printer Sensor	
6.Memory Information	
<b>TEST</b>	<b>(3/3)</b>
7.Firmware Version	

**3.14.14. Zkouška displeje (kód menu 1861)***(MENU → 8. SCALE CONFIG → 6. Test → 1. Display)*

Chcete-li provést zkoušku displeje, stiskněte na obrazovce s menu Test "1". To jej automaticky vyzkouší. Uživatel může ukončit zkoušení pomocí tlačítka "X/ESC".

**3.14.15. Zkouška A/D převodníku (kód menu 1862)***(MENU → 8. SCALE CONFIG → 6. Test → 2. A/D)*

Chcete-li provést zkoušku A/D převodníku, stiskněte na obrazovce s menu Test "2".

0	1862	0	19327	AD TEST Normalized A/D	(1/1)
---	------	---	-------	---------------------------	-------

Chcete-li nastavit nulu, stiskněte "ZERO"

ZERO

Uživatel může odejít z tohoto menu pomocí tlačítka "X/ESC"

**3.14.16. Zkouška tlačítkového panelu (kód menu 1863)***(MENU → 8. SCALE CONFIG → 6. Test → 3. Keyboard)*

Chcete-li provést zkoušku tlačítkového panelu, stiskněte na obrazovce s menu Test "3".

Chcete-li ukončit zkoušku tlačítkového panelu , stiskněte "ESC" dvakrát.

<b>KEYBOARD TEST</b>	<b>(1/1)</b>
Raw Code:[006C]	

**3.14.17. Šachovnicová zkouška tiskárny (kód menu 1864)***(MENU → 8. SCALE CONFIG → 6. Test → 4. Chess Print)*

Chcete-li provést zkoušku tisku štítku, stiskněte tlačítko "TEST".  
Uživatel může odejít z tohoto menu pomocí tlačítka "X/ESC".

<b>CHESS PRINT</b>	(1/1)
[TEST] = Print Test	
[ESC] = Escape	

**3.14.18. Zkouška čidla tiskárny (kód menu 1865)***(MENU → 8. SCALE CONFIG → 6. Test → 5. Printer Sensor)*

Chcete-li provést zkoušku čidla, stiskněte na obrazovce s menu Test "5". Váhy zobrazí aktuální stav čidla tiskárny.

<b>PRINTER SENSOR TEST</b>	(1/2)
Peel-off : [UNLOCKED]	
Head-up : [CLOSED ]	

<b>PRINTER SENSOR TEST</b>	(2/2)
Gap : [ 68]	
Peel : [ 66]	

**Položky zkoušky čidla tiskárny:**

	<b>Položka zkoušky:</b>	<b>Popis:</b>
<b>1</b>	<b>Odlupování</b>	Zkouška správnosti činnosti čidla odlupování.
<b>2</b>	<b>Head-up</b>	Zkouška, zda je TPH otevřený nebo ne.
<b>3</b>	<b>Mezera</b>	Zobrazení snímání hodnoty mezery v reálném čase.
<b>4</b>	<b>Odlupování</b>	Zobrazení snímání hodnoty odlupování v reálném čase.

**3.14.19. Informace o paměti (kód menu 1866)***(MENU → 8. SCALE CONFIG → 6. Test → 6. Memory Information)*

Chcete-li zobrazit informace v paměti, stiskněte na obrazovce s menu Test "6". Displej zobrazí momentální velikost paměti. 0 znamená 1MB.

Uživatel může odejít z tohoto menu pomocí tlačítka "X/ESC".

<b>MEMORY INFORMATION</b>	(1/1)
012345	
Chip Status : [00XXX]	
Total Flash Size (MB) : 6	

**3.14.20. Verze firmwaru (kód menu 1867)***(MENU → 8. SCALE CONFIG → 6. Test → 7. Firmware Version)*

Můžete zkontrolovat verzi firmwaru váhy.

Uživatel může odejít z tohoto menu pomocí tlačítka "X/ESC".

DEV DESCRIPTION	VERSION
#1 Scale Main F/W	V1.03
#2 AD Module F/W	V0.97

**3.14.21. Parametry vah (kód menu 1870)***(MENU → 8. Scale Config → 7. Scale Parameter)*

Můžete nastavit prostředí vah, jak je uvedeno níže.



**Parametry váhy:**

Menu	Submenu:	Nastavení:	Popis:
<b>1. Displej (kód menu:1871)</b>	Zobrazit info o slevě	Y/N	Váhy zobrazují informaci o slevě.
	Zobrazit přezdívkou prodavače	Y/N	Váhy zobrazují přezdívkou prodavače.
	Umístění názvu PLU	0: Vlevo 1: Doprostřed 2: Vpravo	Nastavení polohy PLU
<b>2. Tisk (kód menu:1872)</b>	Tisk etiket bez převíjení (tlačítko x)	Y/N	Nepoužívat funkci převíjení, když používáte tlačítko "X".
	Potvrzení tisku zprávy na etiketě	0:Automatický tisk 1:Nutno potvrdit tisk zprávy a nepotvrzovat až do vypnutí 2: Nutno potvrdit tisk zprávy a nepotvrzovat až do ukončení programovacího režimu	Nastavení metody potvrzení, když tisknete zprávu v režimu tisku etiket
	Tisk původu položek v řádku komodity	0: Netisknout 1: Tisknout v názvu 1. 2: Tisknout v názvu 2 3: Tisknout v názvu 3	Tisk původu zboží v řádku komodity.
	Tisk jednotek na místě pro množství	Y/N	Tisk symbolu jednotek na místě pro množství.
	Tisk počtu kusů na místě pro jednotkovou cenu	Y/N	Tisk počtu kusů na místě pro jednotkovou cenu
	Tisk všech zpráv v rozsahu	Y/N	Tisk všech zpráv
	<b>3. Nastavení prodeje (kód menu:1873)</b>	Uložit změnu jednotkové ceny	Y/N
Uložit změnu typu		Y/N	Uložit změnu typu PLU
Spustit režim ukládání		Y/N	Režim ukládání je aktivní, když zapnete váhu
Mazání PLU po prodeji (zboží na misce váhy)		Y/N	PLU se po vytištění vymaže, i když položka je stále na misce váhy
Tisk množství bez tlačítka různé		Y/N	Zadáte-li množství, pak není-li stisknuto tlačítko různé, považuje se za různé množství
Tisk hmotnosti bez tlačítka různé		Y/N	Není-li na misce žádné zboží, pak není-li stisknuto tlačítko různé, považuje se za různou hmotnost
Celk.cena = cena + daň		Y/N	Do celkové ceny je zahrnuta daň.
Tlačítko <b>SHIFT</b> namísto tlačítka pro návrat		Y/N	Namísto tlačítka pro návrat použijte tlačítko <b>SHIFT</b>
Použít tlačítko dvojnásobné rychlosti		Y/N	Použít tlačítko dvojnásobné rychlosti
<b>4. Odhlášení prodavače (kód menu:1874)</b>	Odhlášení po transakci	Y/N	Automatické odhlášení prodavače po vytištění etikety
	Odhlášovací doba prodavače (0.1s)	1~99	Nastavte odhlášovací dobu prodavače

Pro přechod mezi stránkami slouží tlačítka PG UP a PG DOWN a pomocí tlačítek se šipkami se můžete posunout na stránce o 1 řádek.

**3.14.22. Definice funkčních tlačítek (kód menu 1880)**

(MENU → 8. Scale Config → 8.Function Key Define)

Tlačítkům rychlé volby můžete přidělit funkční tlačítka. Doporučuje se, abyste přidělovali funkční tlačítka tlačítkům rychlé volby s vyššími čísly, protože tato tlačítka PLU nemůžete používat.

0	1880	0	0	<b>FUNCTION KEY DEFINE</b> (1/1) Key Code : [ ] Enter Function Key: [ ]
---	------	---	---	--

## 1. Zadejte kód tlačítka

Typ se sloupkem: 72 tlačítek rychlé volby  
Standardnítyp: 48 tlačítek rychlé volby  
Stisknete-li tlačítko rychlé volby, na displeji se zobrazí kód tohoto tlačítka rychlé volby.



**Př.1)** Typ bez sloupku:  
Stiskněte poslední tlačítko rychlé volby.

**Př.2)** Typ se sloupkem:  
Stiskněte poslední tlačítko rychlé volby.

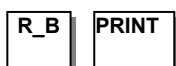

FUNCTION KEY DEFINE (1/1)  
Key Code : [ 48]  
Enter Function Key:[ 0]

FUNCTION KEY DEFINE (1/1)  
Key Code : [ 72]  
Enter Function Key:[ 0]

## 2. Zadejte funkční tlačítko

**Př.1)** Použijte funkční tlačítko 12 (Podsvícení LCD displeje ZAP/VYP). Viz tabulka níže.

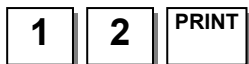

FUNCTION KEY DEFINE (1/1)  
Key Code : [ 48]  
Enter Function Key:[ 12]

### Funkční tlačítko:

Funkční tlačítko:	Definujte:	Popis:
1	[DISC -]	Tlačítko - SALE
2	[DISC%]	Tlačítko % SALE
3	[SPECIAL SALE]	Speciální jednotková cena
4	[NEGATIVE]	Záporný prodej
5	[FIXED PRICE]	Tlačítko pevné ceny
6	[TYPE CHANGE]	Tlačítko WT/CT
7	[CASHOPEN]	Tlačítko pro otevření zásuvky
8	[GRAND TOTAL]	Tlačítko celkového součtu
9	[ PLU REFERENCE]	Tlačítko referenčního PLU
10	[IN WEIGHT]	Tlačítko pro váhu zadanou prodavačem
11	[LABEL/TICKET]	Přepínání mezi štítky a lístky
12	[LEDON]	Tlačítko podsvícení LCD displeje zap/vyp
13	[MISC WEIGHT]	Tlačítko pro různé váhy
14	[MISC COUNT]	Tlačítko pro různá množství
15	[MISC PCS]	Tlačítko pro různý počet kusů
16	[EDIT SELL]	Tlačítko pro změnu posledního data prodeje
17	[EDIT ORIGIN]	Tlačítko pro změnu původu zboží
18	[EDIT ITEM]	Tlačítko pro změnu PLU
19	[EDIT DATETIME]	Změnit datum/čas

20	[EDIT D/C]	Nastavit slevu pro aktuální PLU
21	[EDIT SPEEDKEY]	Změnit tlačítko rychlé volby PLU
22	[EDIT PRICE]	Tlačítko pro změnu ceny PLU
23	[CLERK CALL]	Tlačítko prodavače pro nepřímé volání
24	[LAST VOID]	Zrušit poslední transakci
25~28	[CURRENCY1~4]	Vyvolat tabulku měny
31~39	[TARE KEY1~9]	Vyvolat tabulku vah obalů
51~83	CLERK(V1~V32)	Tlačítko prodavače
0 or 9999		Tlačítko PLU

### 3. Zrušení funkčního tlačítka

Zadejte kód tlačítka, které chcete zrušit a nastavte č. funkčního tlačítka na 0

<b>FUNCTION KEY</b>	
<b>KEY Code</b>	: [ 42]
<b>FUNCTION KEY ID:</b>	[ 0]

**Př.)** Kód tlačítka = 42  
Č. funkčního tlačítka = 0

Když zrušíte funkční tlačítko, můžete je používat

## 4. UZÁVĚRKY PRODEJŮ A TRANSAKČÍ

Režim **X** slouží ke čtení (tj. tisku a zobrazování) údajů o obchodních transakcích. Existuje řada různých přehledů, které můžete generovat v režimu X. Všechny tyto přehledy se uchovávají ve dvou různých pořadačích nebo "knihách" s názvy X1 a X2. Přehledy X1 a X2 vám umožňují kdykoliv vytisknout přehledy za obě období. Přehledy X1 můžete používat ke zjišťování aktuálních denních součtů a přehledy X2 ke zjišťování aktuálních týdenních součtů. Zvolená kombinace časových období je úplně závislá na tom, jak používáte Z1 a Z2.

Pamatujte, že nemůžete vygenerovat libovolný počet přehledů X, protože režim X nemaže žádné údaje o transakcích.

### 4.1. MENU UZÁVĚREK (KÓD MENU 1600)

(MENU → 6. Report)

<b>REPORT</b>	(1/2)
1. X1 Report	
2. Z1 Report	
3. X2 Report	

<b>REPORT</b>	(2/2)
4. Z2 Report	
5. Clear All	

Č.	Submenu:	Popis:
1	Přehled X1	Tisk a zobrazení údajů o transakcích za období 1
2	Přehled Z1	Tisk, zobrazení a vymazání údajů o transakcích za období 1
3	Přehled X2	Tisk a zobrazení údajů o transakcích za období 2
4	Přehled Z2	Tisk, zobrazení a vymazání údajů o transakcích za období 2
5	Vymazat vše	Vymazání všech přehledů za období 1 a 2

**4.1.1. Uzávěrka X1/X2 (kód menu 1610/1630)***(MENU → 6. Report → 1.X1 Report / 3. X2 Report)*

Existuje 7 podrobných přehledů.

X1 REPORT		(1/3)
1. Scale		
2. PLU		
3. Misc. PLU		

Č.	Submenu:	Popis:
1	Váhy	Tisk a zobrazení přehledu transakcí vah
2	PLU	Tisk a zobrazení přehledu transakcí s PLU
3	Různé PLU	Tisk a zobrazení přehledu transakcí s různými PLU
4	Skupina	Tisk a zobrazení přehledu transakcí skupiny
5	Oddělení	Tisk a zobrazení přehledu transakcí oddělení
6	Hodinová	Tisk a zobrazení hodinového přehledu transakcí
7	Prodavač	Tisk a zobrazení přehledu transakcí prodavače

**4.1.2. Uzávěrka transakcí vah X1/X2 (kód menu 1611/1613)***(MENU → 6. Report → 1.X1 Report/3.X2.Report → 1. Scale )*

Stisknete-li na obrazovce s menu přehledů X1/X2 tlačítko "1", na displeji se zobrazí přehled transakcí.

1

X1 SCALE SALES REPORT		(1/1)
No. from [ 1 ] ..to [ 1 ]		
Total:\$202.28		
[TEST]=print		

Chcete-li tento přehled vytisknout, stiskněte tlačítko "TEST".

TEST

X1 SCALE SALES REPORT		(1/1)
Count:11		
Total:\$202.28		
Waiting..		

Je-li vaše váha v režimu tisku etiket, zobrazí dotaz "Chcete tisknout na etiketu?". Mají-li vaše etikety mezeru, stiskněte 1. Chcete-li vytisknout přehled na účtenku, stiskněte 0, změňte v menu 1731 nastavení na účtenku a potom vyměňte etikety za kotouček termopásky. Dotaz "Chcete tisknout na etiketu?" se zobrazí v závislosti na nastavení menu 1862 "Potvrdit tisk zprávy na etiketu"

Do you want to print on label? 1=Yes, 0=No
---

Tisknete-li přehled v režimu tisku etiket, převíjecí motor nefunguje, proto odeberte etiketu a stiskněte tlačítko **FEED**.

Chcete-li odejít z tohoto menu, stiskněte tlačítko "ESC".

ESC

X1 REPORT		(1/3)
1. Scale		
2. PLU		
3. Misc. PLU		

## \*Příklad – Přehled transakcí vah

```

X 1  S C A L E  R E P O R T
AUG-23-04(MON) 09:46:36 AM
Last Reset
AUG-16-04(MON) 03:33:14 PM
=====
SCALE #01
-----
TOTAL COUNT          267
TOTAL PRICE          $ 5693.70

VOID COUNT           3
VOID PRICE           $ 27.30
REPACK COUNT         0
REPACK PRICE         $ 0.00
OVERRIDE COUNT       0
OVERRIDE PRICE       $ 0.00
DISCOUNT COUNT      0
DISCOUNT PRICE      $ 0.00
PREPACK COUNT         1
PREPACK PRICE         $ 3.05
RETURN COUNT          0
RETURN PRICE          $ 0.00
NO SALE OPEN COUNT    0

PAY SUMMARY
CASH          26    $ 1242.70
PINYCHIP      2     $ 12.50
CHECK         2     $ 82.00
CREDIT CARD   5     $ 84.40
CREDIT NOTE   2     $ 61.00
COUPON        3     $ 17.00
BONUS POINT   0     $ 0.00
CREDIT SALES  3     $ 60.00
CHANGE        17    $ 287.46

TAX SUMMARY
1: 10.00% Internal    $ 67.39
2: 10.00% External    $ 242.00
3:  8.00% Internal    $ 190.95
4:  0.00%              $ 0.00
5:  0.00%              $ 0.00
6:  0.00%              $ 0.00
7:  0.00%              $ 0.00
8:  0.00%              $ 0.00
9:  0.00%              $ 0.00
=====

```

### 4.1.3. Uzávěrka transakcí s PLU X1/X2 (kód menu 1612/1632)

(MENU → 6. Report → 1.X1 Report/3.X2 Report → 2. PLU Report)

Na obrazovce s menu přehledů X1/X2 stiskněte "2"

2

```

X1 PLU SALES REPORT (1/1)
Dept[ 1]
PLU[ 1]..to[99999]
  
```

Zadejte rozsah PLU, který chcete zkontrolovat. **Př.)** odd.1, PLU 1 až 10

1 PRINT 1 PRINT 1 0

```

X1 PLU SALES REPORT (1/1)
Dept[ 1]
PLU[ 1]..to[ 10]
  
```

Stisknutím tlačítka "PRINT" se na displeji zobrazí přehled transakcí s PLU.

PRINT

```

X1 PLU SALES REPORT (1/1)
Count:261
Total:$4867.23
[TEST]=print
  
```

Chcete-li zprávu vytisknout, stiskněte tlačítko "TEST".

TEST

```

X1 PLU SALES REPORT (1/1)
Count:261
Total:$4867.23
Waiting..
  
```

Je-li vaše váha v režimu tisku etiket, zobrazí dotaz "Chcete tisknout na etiketu?".  
Mají-li vaše etikety mezeru, stiskněte 1. Chcete-li vytisknout přehled na účtenku, stiskněte 0, změňte v menu 1731 nastavení na účtenku a potom vyměňte etikety za kotouček termopásky.  
Dotaz "Chcete tisknout na etiketu?" se zobrazí v závislosti na nastavení menu 1862  
"Potvrdit tisk zprávy na etiketu"

```

Do you want to print on label?
1=Yes, 0=No
  
```

Tisknete-li přehled v režimu tisku etiket, převíjecí motor nefunguje, proto odeberte etiketu a stiskněte tlačítko **FEED**.

Chcete-li odejít z tohoto menu, stiskněte tlačítko "ESC".

ESC

```

X1 REPORT (1/3)
1. Scale
2. PLU
3. Misc. PLU
  
```

**Poznámka:** položky PLU, které se neprodaly, se netisknou.

## \*Příklad – Přehled transakcí s PLU

X 1 P L U R E P O R T	
AUG-23-04(MON) 09:46:36 AM	
Last Reset	
AUG-16-04(MON) 03:33:14 PM	
Start Nb: 00000, End Nb: 99999	
=====	
DEPT #01 Default	
-----	
PLU #00001 APPLE	
TRANSACTION COUNT	84
WEIGHT	74.828 kg
QUANTITY	0
PRICE	\$ 681.79
TAX PRICE	\$ 67.39
PLU #00002 BANANA	
TRANSACTION COUNT	96
WEIGHT	0.000 kg
QUANTITY	98
PRICE	\$ 1994.00
TAX PRICE	\$ 196.00
PLU #00003 ORANGE	
TRANSACTION COUNT	61
WEIGHT	0.000 kg
QUANTITY	62
PRICE	\$ 1994.00
TAX PRICE	\$ 196.00
. . .	
-----	
=====	

#### 4.1.4. Uzávěrka transakcí s různými PLU X1/X2 (kód menu 1613/1633) (MENU → 6. Report → 1.X1 Report/3.X2 Report → 3. MISC. PLU )

Na obrazovce s menu přehledů X1/X2 stiskněte "3".

3

X1 MISC. SALES REPORT (1/1)  
Misc(0-2)[0]..to[2]

Zadejte číslo, které chcete zkontrolovat.

- 0: Různé na váhu
- 1: Různé na množství
- 2: Různé na kusy

**Př.)** Různé na váhu, Různé na množství, Různé na kusy

0

PRINT

2

X1 MISC. SALES REPORT (1/1)  
Misc(0-2)[0]..to[2]

Stisknutím tlačítka "PRINT" se na displeji zobrazí přehled transakcí s PLU.

PRINT

X1 MISC. SALES REPORT (1/1)  
Count:41  
Total:\$4867.23  
[TEST]=print

Chcete-li přehled vytisknout, stiskněte tlačítko "TEST".

TEST

X1 MISC. SALES REPORT (1/1)  
Count:41  
Total:\$4867.23  
Waiting..

Je-li vaše váha v režimu tisku etiket, zobrazí dotaz "Chcete tisknout na etiketu?".  
Mají-li vaše etikety mezeru, stiskněte 1. Chcete-li vytisknout přehled na účtenku, stiskněte 0, změňte v menu 1731 nastavení na účtenku a potom vyměňte etikety za kotouček termopásky.  
Dotaz "Chcete tisknout na etiketu?" se zobrazí v závislosti na nastavení menu 1862  
"Potvrdit tisk zprávy na etiketu"

Do you want to print on label?  
1=Yes, 0=No

Tisknete-li přehled v režimu tisku etiket, převíjecí motor nefunguje, proto odeberte etiketu a stiskněte tlačítko **FEED**.

Chcete-li odejít z tohoto menu, stiskněte tlačítko "ESC".

ESC

X1 REPORT (1/3)  
1. Scale  
2. PLU  
3. Misc. PLU

**Poznámka:** Různé PLU, které se neprodaly, se netisknou.



## \*Příklad – Přehled transakcí s různými PLU

```

X 1  M I S C .  R E P O R T
AUG-23-04(MON) 09:46:36 AM
Last Reset
AUG-16-04(MON) 03:33:14 PM
Start Nb: 0, End Nb: 2

```

```

=====
-----
PLU #      Misc By Weight
TRANSACTION COUNT      84
WEIGHT              74.828 kg
QUANTITY              0
PRICE                $ 681.79
TAX PRICE            $ 67.39

```

```

PLU #      Misc by Count
TRANSACTION COUNT      96
WEIGHT              0.000 kg
QUANTITY              98
PRICE                $ 1994.00
TAX PRICE            $ 196.00

```

```

PLU #      Misc By PCS
TRANSACTION COUNT      61
WEIGHT              0.000 kg
QUANTITY              98
PRICE                $ 1994.00
TAX PRICE            $ 196.00
-----
=====

```

#### 4.1.5. Uzávěrka transakcí skupiny X1/X2 (kód menu 1614/1644) (MENU → 6. Report → 1.X1 Report/X2 Report → 4. Group)

Na obrazovce s menu přehledů X1/X2 stiskněte "4".

4

X1 GROUP SALES REPORT (1/1)  
No. from[ 0]..to[99]

Zadejte rozsah skupin, které chcete zkontrolovat. Pokud při vytváření PLU nenastavíte skupinu, bude zahrnuta do skupiny 0.

**Př.)** Skupina 0 až Skupina 23

1

PRINT

2

3

X1 GROUP SALES REPORT (1/1)  
No. from[ 0]..to[99]

Stisknutím tlačítka "PRINT" se na displeji zobrazí přehled transakcí skupiny.

PRINT

X1 GROUP SALES REPORT (1/1)  
Count:261  
Total:\$4867.23  
[TEST]=print

Chcete-li zprávu vytisknout, stiskněte tlačítko "TEST".

TEST

X1 GROUP SALES REPORT (1/1)  
Count:261  
Total:\$4867.23  
Waiting..

Je-li vaše váha v režimu tisku etiket, zobrazí dotaz "Chcete tisknout na etiketu?".

Mají-li vaše etikety mezeru, stiskněte 1. Chcete-li vytisknout přehled na účtenku, stiskněte 0, změňte v menu 1731 nastavení na účtenku a potom vyměňte etikety za kotouček termopásky.

Do you want to print on label?  
1=Yes, 0=No

Chcete-li odejít z tohoto menu, stiskněte tlačítko "ESC".

ESC

X1 REPORT (1/3)  
1. Scale  
2. PLU  
3. Misc. PLU

**Poznámka:** Je-li v menu 1862 "Tisk všech přehledů z rozsahu" nastaveno na "Ne", skupina, u níž se neuskutečnil žádný prodej, se nevytiskne. Je-li nastaveno na "Ano", vytisknou se přehledy transakcí všech skupin z rozsahu.

## \*Příklad – Přehled transakcí skupiny

```

X 1  G R O U P  R E P O R T
AUG-23-04(MON) 09:46:36 AM
Last Reset
AUG-16-04(MON) 03:33:14 PM
Start Nb: 00, End Nb: 99

```

```

=====
GROUP #00 NO Assi gned PLU Group
-----

```

```

TOTAL COUNT          276
TOTAL PRICE          $5993.70

```

```

PREPACK COUNT        1
PREPACK PRICE        $ 3.05
-----

```

```

GROUP #01 Vegetabl e
-----

```

```

TOTAL COUNT          276
TOTAL PRICE          $5993.70

```

```

PREPACK COUNT        1
PREPACK PRICE        $ 3.05
-----

```

```

GROUP #02 Frui t
-----

```

```

TOTAL COUNT          276
TOTAL PRICE          $5993.70

```

```

PREPACK COUNT        1
PREPACK PRICE        $ 3.05
-----

```

```

. . .
=====

```

**4.1.6. Uzávěrka transakcí oddělení X1/X2 (kód menu 1615/1635)***(MENU → 6. Report → 1.X1 Report/3.X2 Report → 5. Department)*

Na obrazovce s menu přehledů X1/X2 stiskněte "5".

5

X1 DEPT SALES REPORT (1/1)  
No. from[ 1]..to[99]

Zadejte rozsah oddělení, které chcete zkontrolovat.  
Př.) odd. 1 ~ odd. 10

1 PRINT 1 0

X1 DEPT SALES REPORT (1/1)  
No. from[ 1]..to[10]

Stisknutím tlačítka "PRINT" se na displeji zobrazí  
přehled transakcí oddělení.

PRINT

X1 DEPT SALES REPORT (1/1)  
Count:261  
Total:\$4867.23  
[TEST]=print

Chcete-li zprávu vytisknout, stiskněte tlačítko  
"TEST".

TEST

X1 DEPT SALES REPORT (1/1)  
Count:261  
Total:\$4867.23  
Waiting..

Je-li vaše váha v režimu tisku etiket, zobrazí dotaz  
"Chcete tisknout na etiketu?".

Mají-li vaše etikety mezeru, stiskněte 1. Chcete-li  
vytisknout přehled na účtenku, stiskněte 0, změňte  
v menu 1731 nastavení na účtenku a potom  
vyměňte etikety za kotouček termopásky.

Do you want to print on label?  
1=Yes, 0=No

Chcete-li odejít z tohoto menu, stiskněte tlačítko  
"ESC".

ESC

X1 REPORT (1/3)  
1. Scale  
2. PLU  
3. Misc. PLU

**Poznámka:** Je-li v menu 1862 "Tisk všech přehledů z rozsahu" nastaveno na "Ne", oddělení, které neuskutečnilo žádný prodej, se nevytiskne. Je-li nastaveno na "Ano", vytisknou se přehledy transakcí všech oddělení z rozsahu.

## \*Příklad – Přehled transakcí oddělení

X 1 DEPARTMENT REPORT	
AUG-23-04(MON) 09:46:36 AM	
Last Reset	
AUG-16-04(MON) 03:33:14 PM	
Start Nb: 01, End Nb: 99	
=====	
DEPT #01 Default	
-----	
TOTAL COUNT	274
TOTAL PRICE	\$5993.70
PREPACK COUNT	1
PREPACK PRICE	\$ 3.05
RETURN COUNT	0
RETURN PRICE	\$ 0.00
-----	
DEPT #02 MEET	
-----	
TOTAL COUNT	274
TOTAL PRICE	\$5993.70
PREPACK COUNT	1
PREPACK PRICE	\$ 3.05
RETURN COUNT	0
RETURN PRICE	\$ 0.00
-----	
DEPT #03 FISH	
-----	
TOTAL COUNT	274
TOTAL PRICE	\$5993.70
PREPACK COUNT	1
PREPACK PRICE	\$ 3.05
RETURN COUNT	0
RETURN PRICE	\$ 0.00
-----	
. . .	
=====	

#### 4.1.7. Hodinový přehled transakcí X1/X2 (kód menu 1616/1636)

(MENU → 6. Report → 1.X1 Report/3.X2 REport → 6. Hourly)

Na obrazovce s menu přehledů X1/X2 stiskněte "6".

6

X1 HOURLY SALES REPORT (1/1)  
No. from[ 0]..to[23]

Zadejte čas, který chcete zkontrolovat.  
Př.) 9 hodin ~ 14 hodin

9 PRINT 1 4

X1 HOURLY SALES REPORT (1/1)  
No. from[ 9]..to[14]

Stisknutím tlačítka "PRINT" se na displeji zobrazí  
hodinový přehled transakcí.

PRINT

X1 HOURLY SALES REPORT (1/1)  
Count:261  
Total:\$4867.23  
[TEST]=print

Chcete-li zprávu vytisknout, stiskněte tlačítko  
"TEST".

TEST

X1 HOURLY SALES REPORT (1/1)  
Count:261  
Total:\$4867.23  
Waiting..

Je-li vaše váha v režimu tisku etiket, zobrazí dotaz  
"Chcete tisknout na etiketu?".

Mají-li vaše etikety mezeru, stiskněte 1. Chcete-li  
vytisknout přehled na účtenku, stiskněte 0, změňte v  
menu 1731 nastavení na účtenku a potom vyměňte  
etikety za kotouček termopásky.

Do you want to print on label?  
1=Yes, 0=No

Chcete-li odejít z tohoto menu, stiskněte tlačítko  
"ESC".

ESC

X1 REPORT (1/3)  
1. Scale  
2. PLU  
3. Misc. PLU

#### Poznámka

Je-li v menu 1862 "Tisk všech přehledů z rozsahu" nastaveno na "Ne", hodiny, během nichž se neuskutečnil žádný prodej, se nevytisknou. Je-li nastaveno na "Ano", vytisknou se všechny hodinové přehledy transakcí z rozsahu.

## \*Příklad – Hodinový přehled transakcí

X 1 HOURLY REPORT	
AUG-23-04(MON) 09:46:36 AM	
Last Reset	
AUG-16-04(MON) 03:33:14 PM	
Start Nb: 00, End Nb: 23	
=====	
HOUR #10	
-----	
TOTAL COUNT	274
TOTAL PRICE	\$5993.70
PREPACK COUNT	1
PREPACK PRICE	\$ 3.05
-----	
HOUR #11	
-----	
TOTAL COUNT	274
TOTAL PRICE	\$5993.70
PREPACK COUNT	1
PREPACK PRICE	\$ 3.05
-----	
HOUR #13	
-----	
TOTAL COUNT	274
TOTAL PRICE	\$5993.70
PREPACK COUNT	1
PREPACK PRICE	\$ 3.05
-----	
. . .	
=====	

#### 4.1.8. Uzávěrka transakcí prodavačů X1/X2 (kód menu 1617/1637)

(MENU → 6. Report → 1.X1 Report/3.X2 Report → 7. Clerk)

Na obrazovce s menu přehledů X1/X2 stiskněte "7".

7

X1 CLERK SALES REPORT (1/1)  
No. from[ 0]..to[99]

Zadejte rozsah prodavačů, které chcete zkontrolovat.  
Př.) Prodavač 0 až Prodavač 99

0 PRINT 9 9

X1 CLERK SALES REPORT (1/1)  
No. from[ 0]..to[99]

Stisknutím tlačítka "PRINT" se na displeji zobrazí  
přehled transakcí prodavačů.

PRINT

X1 CLERK SALES REPORT (1/1)  
Count:261  
Total:\$4867.23  
[TEST]=print

Chcete-li zprávu vytisknout, stiskněte tlačítko  
"TEST".

TEST

X1 CLERK SALES REPORT (1/1)  
Count:261  
Total:\$4867.23  
Waiting..

Je-li vaše váha v režimu tisku etiket, zobrazí dotaz  
"Chcete tisknout na etiketu?".

Mají-li vaše etikety mezeru, stiskněte 1. Chcete-li  
vytisknout přehled na účtenku, stiskněte 0, změňte v  
menu 1731 nastavení na účtenku a potom vyměňte  
etikety za kotouček termopásky.

Do you want to print on label?  
1=Yes, 0=No

Chcete-li odejít z tohoto menu, stiskněte tlačítko  
"ESC".

ESC

X1 REPORT (1/3)  
1. Scale  
2. PLU  
3. Misc. PLU

#### Poznámka

Je-li v menu 1862 "Tisk všech přehledů z rozsahu" nastaveno na "Ne", prodavač, který neuskutečnil žádný prodej, se nevytiskne. Je-li nastaveno na "Ano", vytisknou se přehledy transakcí všech prodavačů z rozsahu.



## \*Příklad – Přehled transakcí prodavačů

```

X 1  C L E R K  R E P O R T
AUG-23-04(MON) 09:46:36 AM
Last Reset
AUG-16-04(MON) 03:33:14 PM
Start Nb: 00, End Nb: 99

```

---



---

CLERK #00 MANAGER

---

TOTAL COUNT		267
TOTAL PRICE		\$ 5693.70
VOID COUNT		3
VOID PRICE		\$ 27.30
REPACK COUNT		0
REPACK PRICE		\$ 0.00
OVERRI DE COUNT		0
OVERRI DE PRICE		\$ 0.00
DISCOUNT COUNT		0
DISCOUNT PRICE		\$ 0.00
PREPACK COUNT		1
PREPACK PRICE		\$ 3.05
RETURN COUNT		0
RETURN PRICE		\$ 0.00
NEGATI VE COUNT		0
NEGATI VE PRICE		\$ 0.00
NO SALE OPEN COUNT		0

## PAY SUMMARY

CASH	26	\$ 1242.70
PI NYCH P	2	\$ 12.50
CHECK	2	\$ 82.00
CREDI T CARD	5	\$ 84.40
CREDI T NOTE	2	\$ 61.00
COUPON	3	\$ 17.00
BONUS POI NT	0	\$ 0.00
CREDI T SALES	3	\$ 60.00
CHANGE	17	\$ 287.46

---



---

CLERK #01 CLERK

---

TOTAL COUNT		267
TOTAL PRICE		\$ 5693.70

. . .

---



---

CLERK #02 AHN

---

TOTAL COUNT		267
TOTAL PRICE		\$ 5693.70

. . .

#### 4.1.9. Uzávěrka s výmazem Z1/Z2 (kód menu 1620/1640) (MENU → 6. Report → 2.Z1 Report / 4. Z2 Report)

Zvolíte-li kód menu 1620, zobrazí se následující obrazovka.

```
Z1 SCALE SALES REPORT (1/1)
Count:296
Total:$6429.48
[TEST]=print & clear
```

Chcete-li údaje vytisknout a vymazat, stiskněte tlačítko "TEST". Na vahách se zobrazí následující obrazovka.

```
Are you sure?(1=y/0=N)
```

Je-li režim tisku (typ papíru) odlišný, zobrazí se na displeji následující hlášení.

```
Are you sure?(1=y/0=N)
Warning : Paper Type is Label
```

Chcete-li provést tisk a vymazání, stiskněte tlačítko "1". Na váze se zobrazí následující obrazovka.

```
1
```

```
Z1 SCALE SALES REPORT (1/1)
Count:296
Total:$6429.48
Wating..
```

Po vytištění se údaje Z1 vymažou a můžete z tohoto menu odejít.  
Údaje o transakcích jsou stejné jako u přehledů X1.

```
REPORT (1/2)
1. X1 Report
2. Z1 Report
3. X2 Report
```

**Poznámka 1:** Je-li parametr 598 "Tisk, když se přehled Z vymaže" nastaven na "Ne", nebudete moci přehled Z vytisknout.

**Poznámka 2:** Je-li parametr 595 "Jednotlivé mazání (přehled Z)" nastaven na "Ano", budete moci vymazat údaje o transakcích vah, PLU, různých PLU, skupin, oddělení, hodinových, prodavačů samostatně. Pokud však tuto funkci použijete, jednotlivé přehledy nebudou shodné s přehledy vah.

#### 4.1.10. Výmaz všech uzávěrek (kód menu 1650) (MENU → 6. Report → 5. Clear All)

Zvolíte-li kód menu 1650, zobrazí se následující obrazovka.

<b>CLEAR ALL</b> <b>Are you sure?(1=Y/0=N)</b>	(1/1)
---	-------

Chcete-li vymazat všechny zprávy, stiskněte tlačítko **1**. Nechcete-li je vymazat, stiskněte tlačítko **0** nebo **ESC**.

1
---

<b>REPORT</b>	(2/2)
4. Z2 report	
5. Clear All	

## 5. OBCHODNÍ OPERACE

### 5.1. ZÁKLADNÍ OPERACE

V této kapitole jsou vysvětleny základní operace s vahami CL5000, jako vynulování, tárování, vyvolání PLU a potlačení jednotkové ceny. Aby uživatel mohl provádět obchodní transakce, musí vstoupit do registračního režimu.

Vstup do registračního režimu:

Zajistěte vyprázdnění vážicí misky, pak zapněte váhu vypínačem v pravé spodní části a ta po proběhnutí uvodního testu naskočí do základního vážicího režimu (všechny displeje by měly být vynulované).

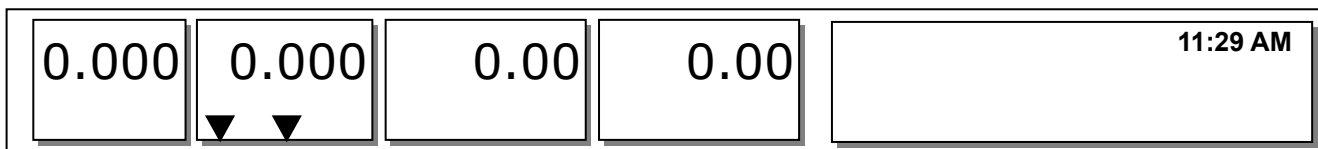

### 5.2. VYNULOVÁNÍ DISPLEJE

Dokud nejsou vyvolaná žádná PLU nebo různá PLU, můžete odchylku od nuly opravit pomocí tlačítka **ZERO**. Váhy se mohou občas odchýlit od nuly kvůli nečistotám na jejich vážicí plošině, ponechání předmětů na vážicí plošině po příliš dlouhou dobu nebo kvůli jiným okolním vlivům. Pro nápravu odstraňte všechno z vážicí plošiny a když se rozsvítí indikátor stability "▼", stiskněte tlačítko ZERO. Níže je uveden stav odchýlení od nuly, který lze jednoduše napravit stisknutím tlačítka ZERO.

**Př.)** Na váze zůstala zobrazená hmotnost => 0.002kg.

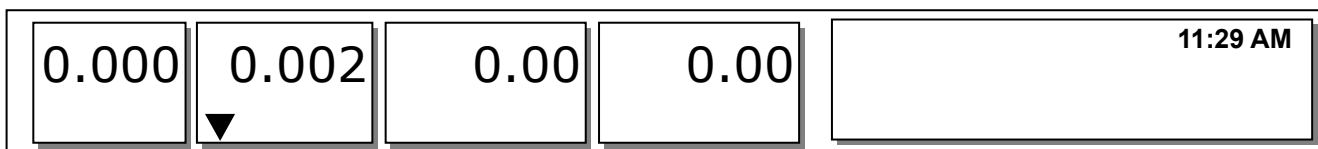

Stisknutím tlačítka "**ZERO**" provedte vynulování.

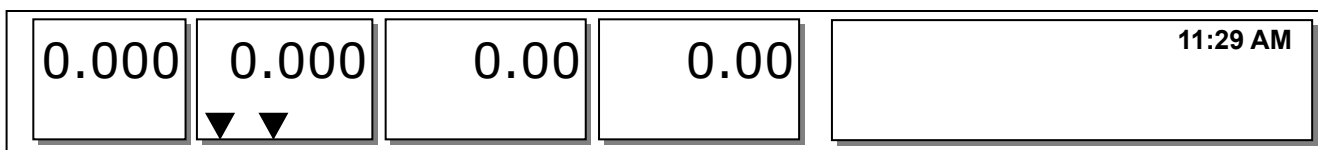

### 5.3. ODEČTENÍ HMOTNOSTI OBALU – TÁROVÁNÍ

Dokud nejsou vyvolané žádné PLU nebo různé PLU, můžete zadat táru (hmotnost obalu). Pokud potřebujete dočasně táru PLU potlačit, musíte nejdříve zadat táru a potom vyvolat příslušnou PLU. Existují dva způsoby zadávání táry a oba fungují pouze, když nejsou vyvolané žádné položky PLU nebo různé PLU.

#### 5.3.1. Manuální zadání hmotnosti obalu (předvolená tára)

Z numerické klávesnice zadejte táru

Př.) 150g

1	5	0
---	---	---

0.000	0.000 ▼▼	1.50	0.00	11:35 AM
-------	-------------	------	------	----------

Potvrďte tlačítkem "TARE".

TARE
------

0.150	-0.150 ▼▼▼	0	0	11:36 AM
-------	---------------	---	---	----------

#### 5.3.2. Zadání hmotnosti obalu vážením (přímá tára)

Položte prázdný obal na vážicí misku a vyčkejte, až se váha ustálí

Př.) 0.15kg

0.000	0.150 ▼	0.00	0.00	11:35 AM
-------	------------	------	------	----------

Potvrďte tlačítkem "TARE".

TARE
------

0.000	0.000 ▼▼	0.00	0.00	11:36 AM
-------	-------------	------	------	----------

#### 5.3.3. Zrušení táry

Zajistěte vyprázdnění vážicí misky

0.000	-0.150 ▼▼▼	0.00	0.00	11:36 AM
-------	---------------	------	------	----------

Znovu stiskněte tlačítko "TARE".

TARE
------

0.000	0.000 ▼ ▼	0.00	0.00	11:36 AM
-------	--------------	------	------	----------

### 5.3.4. Předem nastavená tára

Vyvolejte PLU včetně hmotnosti obalu.  
Př.) Hmotnost obalu PLU č. 3 =150 g

3	PLU
---	-----

0.150	-0.150 ▼ ▼ ▼	5.00	0.00	JABLKA	11:35 AM
-------	-----------------	------	------	--------	----------

Vymažte PLU č.3, hmotnost obalu se potom automaticky vymaže také.

### 5.3.5. Po sobě jdoucí tárování obalů

Pomocí numerických kláves zadejte hmotnost obalu.  
Př.) 150g

1	5	0	TARE
---	---	---	------

0.150	-0.150 ▼ ▼ ▼	0	0	11:35 AM
-------	-----------------	---	---	----------

Pomocí numerických kláves zadejte hmotnost obalu.  
Př.) 200g

2	0	0	TARE
---	---	---	------

0.200	-0.200 ▼ ▼ ▼	0	0	11:36 AM
-------	-----------------	---	---	----------

Po odstranění zboží a obalu z vážicí misky stiskněte tlačítko "TARE".

#### Poznámka:

Musí být nastaveny parametry 605 "Sčítání hmotnosti obalů " a parametr 606 "Odečítání hmotnosti obalů".

### 5.3.6. Tárování obalu

Vyvolejte PLU včetně hmotnosti obalu.  
Př.) Hmotnost obalu PLU č. 4 = 100g

4	PLU
---	-----

0.100	-0.100 ▼ ▼ ▼	5.00	0.00	JABLKA	11:35 AM
-------	-----------------	------	------	--------	----------

Položte na vážicí misku obal, jehož hmotnost chcete vytárovat (hmotnost obalu musí být větší než hmotnost zboží).

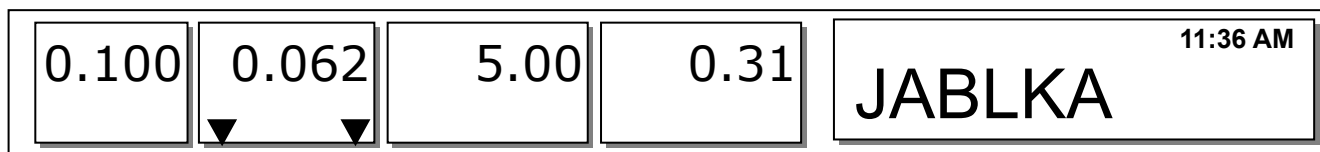

Stisknutím tlačítka "TARE" potlačíte váhu obalu aktuální PLU a váha se vynuluje.

**Poznámka:**

Musí být nastaven parametr 603 "Potlačení váhy obalu PLU".

## 5.4. VYVOLÁNÍ POLOŽEK PLU Z PAMĚTI VÁHY

Existují dva způsoby, jak vyvolat PLU: pomocí číselných tlačítek a pomocí předem nastavených tlačítek.

### 5.4.1. Použití numerických kláves (číselných tlačítek)

Zadejte číslo PLU pomocí numerických kláves a stiskněte tlačítko "PLU"  
Př.) PLU č. 15

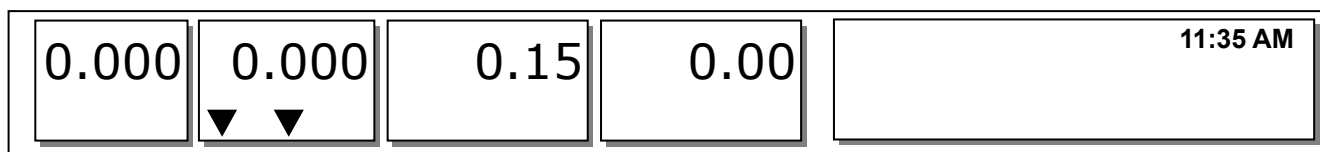
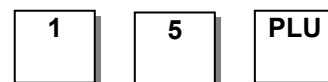

**Poznámka:**

I když po zadání čísla PLU nestisknete tlačítko PLU, PLU se zobrazí v závislosti na době nastavení. Vyvolání PLU trvá nějakou dobu, a to v závislosti na nastavení parametru 586 "Doba nepřímého vyvolání PLU".

### 5.4.2. Použití tlačítka rychlé volby

Chcete-li vyvolat PLU číslo 79 a naprogramovali jste tlačítko rychlé volby č. 5 na PLU číslo 79, potom musíte stisknout následující tlačítko: tlačítko rychlé volby č. 5.

**Poznámka:**

Tlačítko rychlé volby musíte nastavit v programovacím režimu (menu 1160, kapitola 2.6.1.)

Stiskněte tlačítko rychlé volby (které jste uložili jako PLU).  
Př.) PLU č.79=JABLKA, tlačítko rychlé volby č. 5

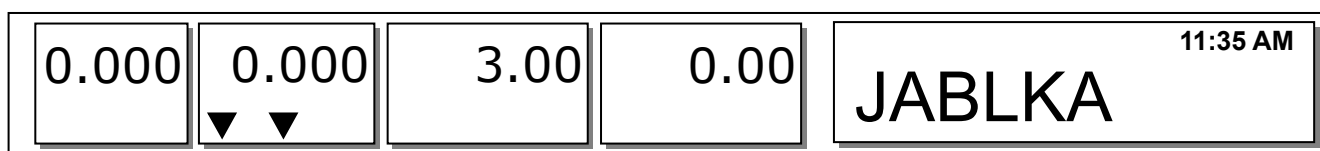

## 5.5. POTLAČENÍ (TLAČÍTKO „FOR“)

Tlačítko **VERRIDE** slouží k dočasné změně ceny naceněných PLU.

Nastavíte-li programové menu 1873 (Uložit změnu jednotkové ceny), změněná cena se po vytištění štítku uloží.

Je-li parametr 534: Standardní jednotková váha odlišná od jednotkové váhy PLU, může se vyskytnout hlášení "Více jednotek PLU".

### 5.5.1. PLU – vážená položka

- PLU č. 1. MASO (Typ PLU: vážená položka, jednotková cena: 1.99\$).

Stiskněte tlačítko **VERRIDE**.

OVER  
RIDE

0.000	0.272	1.99	0.54	MASO	R1 11:35 AM
-------	-------	------	------	------	-------------

Zadejte novou jednotkovou cenu.

1 5 0

0.000	0.272	1.50	0.41	MASO	R1 11:35 AM
-------	-------	------	------	------	-------------

Stisknutím tlačítka **PRINT** vytiskněte štítek.

PRINT

0.000	0.272	0.00	0.00		R1 11:35 AM
-------	-------	------	------	--	-------------

### 5.5.2. PLU – kusová položka

- PLU č. 2. JABLKA (Typ PLU: kusová položka, jednotková cena: 1.00 Kč).

Stiskněte tlačítko **VERRIDE**.

OVER  
RIDE

0.000	1	1.00	1.00	JABLKA	R1 11:35 AM
-------	---	------	------	--------	-------------

Zadejte množství a stiskněte tlačítko **FOR**.

3 FOR

0.000	3	1.00	3.00	JABLKA	11:35 AM
-------	---	------	------	--------	----------



Zadejte novou jednotkovou cenu.

1	5	0
---	---	---

0.000	3 ▼▼	1.50	4.50	<b>JABLKA</b> R2 11:35 AM
-------	---------	------	------	---------------------------

Stisknutím tlačítka **PRINT** vytisknete etiku.

<b>PRINT</b>
--------------

0	0.000 ▼▼	0.00	0.00	11:35 AM
---	-------------	------	------	----------

**5.5.3. PLU – množstevní položka**

- PLU č. 3 Vejce (Typ PLU: množstevní položka, Kusy: 3, jednotková cena: 30.00 Kč).

Stiskněte tlačítko **OVERRIDE**.

<b>OVER RIDE</b>
----------------------

0	3- 3 ▼▼	30.00	30.00	<b>Vejce</b> R1 11:35 AM
---	------------	-------	-------	--------------------------

Zadejte množství a stiskněte tlačítko **FOR**.

5	<b>FOR</b>
---	------------

0	5- 3 ▼▼	30.00	50.00	<b>Vejce</b> R2 11:35 AM
---	------------	-------	-------	--------------------------

Zadejte počet kusů a stiskněte tlačítko **FOR**

2	<b>FOR</b>
---	------------

0	5- 2 ▼▼	30.00	75.00	<b>Vejce</b> R3 11:35 AM
---	------------	-------	-------	--------------------------

Zadejte novou jednotkovou cenu.

3	5	0	0
---	---	---	---

0	5- 2 ▼▼	35.00	87.50	<b>Vejce</b> R3 11:35 AM
---	------------	-------	-------	--------------------------

Stisknutím tlačítka **PRINT** vytisknete etiketu.



0	0.000 ▼▼	0.00	0.00	11:35 AM
---	-------------	------	------	----------

### Poznámka:

- Nastavíte-li programové menu 1873 (Uložit změnu jednotkové ceny), změněná cena se po vytištění etikety uloží.
- Nastavíte-li parametr 501 (Ride Second Position), můžete změnit jednotkovou cenu PLU na množství a PLU na kusy přímo.
- Použijete-li tlačítko **OVERRIDE**, funkce slevy není k dispozici.

## 5.6. OBCHODNÍ OPERACE

### 5.6.1. Operace s váženým zbožím

#### PŘÍKLAD:

- PLU č.: 29, Název PLU: CIBULE, typ PLU: vážená položka, jednotková cena: 1.50 Kč,
- hmotnost = 1.0kg

Stisknutím tlačítka rychlé volby vyvolejte PLU.



0.000	0.000 ▼▼	1.50	0.00	CIBULE	11:35 AM
-------	-------------	------	------	--------	----------

Uživatel může vyvolat PLU stisknutím tlačítka rychlé volby nebo číselného tlačítka. Bližší informace viz kapitola 3.4.

Položte zboží na vážicí misku.



0	1.000 ▼	1.50	1.50	CIBULE	11:35 AM
---	------------	------	------	--------	----------

Stisknutím tlačítka **PRINT** vytisknete štítek a dokončete probíhající transakci. Tato transakce se uloží do přehledu transakcí.



ONION		
PACKED ON DATE	PRICE \$/kg	WT kg
04-JUL-28	1.50	1.000
TOTAL PRICE \$		1.50
CAS CORPORATION		

0	1.000 ▼	1.50	1.50	CIBULE	11:35 AM
---	------------	------	------	--------	----------

Sejměte zboží z vážicí misky.



0	0.000 ▼▼	0.00	0.00		11:36 AM
---	-------------	------	------	--	----------

Celková cena = Hmotnost x Jednotková cena

**Poznámka:**

- V režimu "ULOŽIT" & "Baleno předem" se PLU po odstranění zboží z vážicí plošiny nemaže automaticky.
- Nastavíte-li v menu 1873 "Vymazání PLU po prodeji (zboží na vážicí plošině)" na "Y", PLU se vymaže, i když zboží z vážicí plošiny neodstraníte (viz kapitola 2.14.21 pro menu 1873).

**5.6.2. Operace s kusovým (neváženým) zbožím****PŘÍKLAD:**

- PLU č: 31, název PLU: MANGO, typ PLU = kusová položka, jednotková cena: 1.99 Kč,

- Prodej 20 kusů.

Stisknutím numerických kláves vyvolejte PLU.

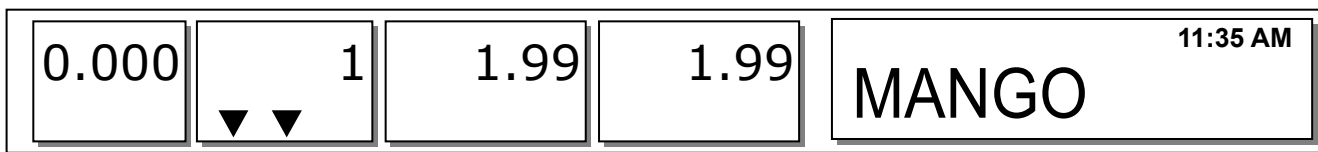
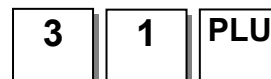

Uživatel může vyvolat PLU stisknutím tlačítka rychlé volby nebo číselného tlačítka. Bližší informace viz kapitola 3.4.

Zadejte počet kusů.

Př.) 20 kusů.

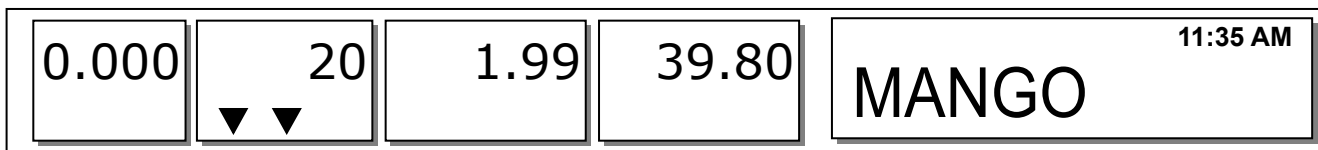

Stisknutím tlačítka "PRINT" vytisknete štítek a dokončete probíhající transakci. Tato transakce se uloží do přehledu transakcí.

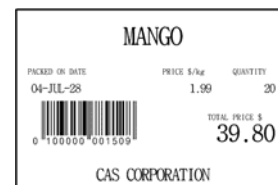

Celková cena = Kusy x Jednotková cena

**Poznámka:**

V režimu "ULOŽIT" & "Baleno předem" se PLU po odstranění zboží z vážicí misky nemaže automaticky.

**5.6.3. Zboží prodávané na množství****PŘÍKLAD:**

PLU č.: 30, název PLU: POMERANČE, typ PLU = množstevní položka, kusů: 5, jednotková cena: 1.99 Kč  
Prodej = 20 kusů [množství]

Stisknutím číselných tlačítek vyvolejte PLU.

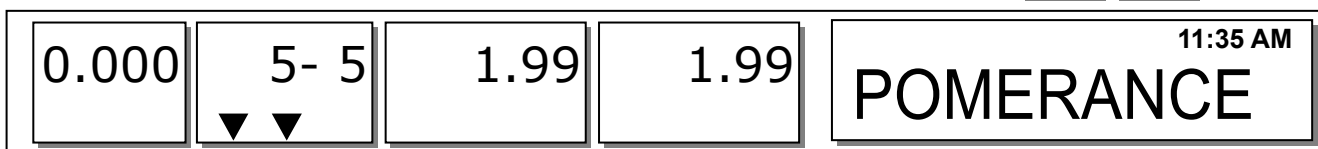
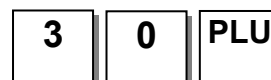

Uživatel může vyvolat PLU stisknutím tlačítka rychlé volby nebo číselného tlačítka. Bližší informace viz strana 143.

Zadejte množství [počet kusů].  
Př.) 20 kusů.

2 0

0.000	20- 5 ▼ ▼	1.99	7.96	11:35 AM <b>POMERANCE</b>
-------	--------------	------	------	------------------------------

Stisknutím tlačítka "**PRINT**" vytiskněte štítek a dokončete probíhající transakci. Tato transakce se uloží do přehledu transakcí.

**PRINT**

ORANGE		
PACKED ON DATE	PRICE \$/PCS	QUANTITY
04-JUL-28	1.99/5	20
TOTAL PRICE \$		7.96
CAS CORPORATION		

\* Celková cena = Množství x [Jednotková cena / kusy]

### Poznámka:

V režimu "ULOŽIT" & "Baleno předem" se PLU po odstranění zboží z vážící plošiny nemaže automaticky.

## 5.7. SLEVY

Dříve, než použijete funkci slevy, musíte zadat údaje o slevách v programovacím režimu v menu 1130. Slevy se liší podle typu PLU. (Bližší informace viz kapitola 2.4.1)

### 5.7.1. Sleva z jednotkové ceny – vážené položky PLU

PŘÍKLAD 1:

PLU č. 29 = Vodní meloun (PLU vážená položka), jednotková cena = 20.00

**1. limit** pro slevu: "Sleva z jednotkové ceny" = 0.50 pro hmotnost  $\geq$  0.500.

**2. limit** pro slevu: "Sleva z jednotkové ceny" = 1.00 pro hmotnost  $\geq$  1.000.

Vyvolejte PLU.

2 9 PLU

0.000	0.000 ▼ ▼	20.00	0.00	DC 0.00-0.00 11:35 AM <b>V.meloun</b>
-------	--------------	-------	------	--

Položte zboží na vážící plošinu. V tomto případě sleva není možná, protože váha zboží (0.489 kg) je nižší než 1. limit (0.500kg).

Př.) hmotnost 0.489.



0.000	0.489 ▼	20.00	9.78	DC 9.78-0.00 11:36 AM <b>V.meloun</b>
-------	------------	-------	------	--

Položte zboží na vážící plošinu. V tomto případě sleva je možná, protože váha zboží (0.526 kg) je větší než 1. limit (0.500 kg), a proto celková cena je 10.26 Kč.

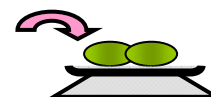

0.000	0.526 ▼	19.50	10.26	DC 10.52-0.26 11:36 AM V.meloun
-------	------------	-------	-------	---------------------------------------

Položte zboží na vážicí plošinu. V tomto případě sleva je možná, protože váha zboží (1.076 kg) je větší než 2. limit (1.000 kg), a proto celková cena je 20.44 Kč.



0	1.076 ▼	19.00	20.44	DC 21.52-1.08 11:36 AM V.meloun
---	------------	-------	-------	---------------------------------------

Stiskněte tlačítko **PRINT**. Původní cena (~~PŘEŠKRTNUTÁ~~) se vytiskne na etiketu jako číslo.

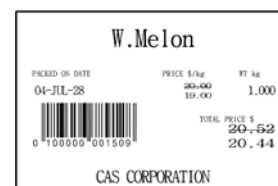

#### Poznámka:

- V programovacím režimu můžete v menu 1720 nastavit čtyři údaje o slevě. (Viz kapitola 2.13.3)
- Nastavíte-li v programovacím režimu v menu 1871 "Zobrazování údajů o slevě" na "Y", můžete zobrazit na displeji celkovou cenu i údaje o slevě. (Viz. kapitola 2.14.21.)

#### 5.7.2. % sleva z jednotkové ceny – vážená položka PLU

PŘÍKLAD: PLU č. 29 = POMERANČE (PLU vážená položka), jednotková cena = 20.00

1. **limit** pro slevu: "10 % z jednotkové ceny" pro hmotnost  $\geq 0.500$ kg.
2. **limit** pro slevu: "20 % z jednotkové ceny" pro hmotnost  $\geq 1.000$ kg.

Vyvolejte PLU.

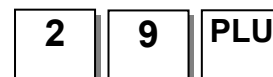

0.000	0.000 ▼▼	20.00	0.00	DC 0.00-0.00 11:35 AM POMERANCE
-------	-------------	-------	------	---------------------------------------

Uživatel může PLU vyvolat stisknutím tlačítka rychlé volby nebo číselného tlačítka. Bližší informace viz kapitola 3.4.

Položte zboží na vážicí plošinu. V tomto případě sleva není možná, protože váha zboží (0.489 kg) je nižší než 1. limit (0.500 kg).



0.000	0.489 ▼	20.00	9.78	DC 9.78-0.00 11:36 AM POMERANCE
-------	------------	-------	------	---------------------------------------

Položte zboží na vážicí plošinu. V tomto případě sleva je možná, protože váha zboží (0.526kg) je větší než 1. limit (0.500kg), a proto můžete mít slevu 10% (celková cena je 9.47Kč)



0.000	0.526 ▼	18.00	9.47	DC 10.52-1.05 <b>POMERANCE</b> 11:36 AM
-------	------------	-------	------	---

Položte zboží na vážicí plošinu. V tomto případě sleva je možná, protože váha zboží (1.076kg) je větší než 2. limit (1.000kg), a proto můžete mít slevu 20% (celková cena je 17.22Kč)



0.000	1.076 ▼	1.60	17.22	DC 21.52-1.08 <b>POMERANCE</b> 11:36 AM
-------	------------	------	-------	---

Stiskněte tlačítko **PRINT**. Původní cena (~~PŘEŠKRTNUTÁ~~) se vytiskne na štítku jako číslo.

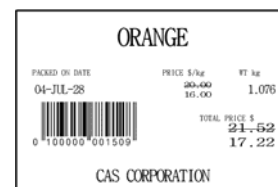

### 5.7.3. Sleva z jednotkové ceny – kusová položka PLU

PŘÍKLAD 2: PLU č. 30 = PREMIUM MANGO, 3 kusy za 6.00Kč

- 1. limit** pro slevu: "Sleva z jednotkové ceny" = 0.20 pro prodej  $\geq 5$  kusů.
- 2. limit** pro slevu: "Sleva z jednotkové ceny" = 0.50 pro prodej  $\geq 10$  kusů.

Vyvolejte PLU.

3	0	PLU
---	---	-----

0.000	3- 3 ▼▼	6.00	6.00	DC 6.00-0.00 <b>P.MANGO</b> 11:35 AM
-------	------------	------	------	--

Zadejte množství. V tomto případě je 5 více než 1. limit (5), jednotková cena (0.20Kč) je slevněná.

5
---

0.000	5- 3 ▼▼	5.80	9.67	DC 10.00-0.33 <b>P.MANGO</b> 11:35 AM
-------	------------	------	------	---

Zadejte množství. V tomto případě 11 je více než 2. limit (10), jednotková cena (0.50Kč) je slevněná.

1	1
---	---

0.000	11- 3 ▼▼	5.50	20.17	DC 22.002-1.83 <b>P.MANGO</b> 11:35 AM
-------	-------------	------	-------	--

Stiskněte tlačítko **PRINT**. Původní cena (~~PŘEŠKRTNUTÁ~~) se vytiskne na štítku jako číslo.

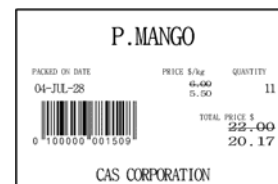

#### Poznámka:

V programovacím režimu můžete v menu 1720 nastavit čtyři údaje o slevě. (Viz kapitola 2.13.3)

## 5.8. SOUČTOVÉ TRANSAKCE

Stisknete-li namísto tlačítka **PRINT** tlačítko **ADD**, spustíte tím proces sčítání. Můžete sčítat maximálně 100 položek.

### Příklad:

PLU č.32 = SVÍČKOVÁ, typ PLU = na váhu, jednotková cena = 20.00,

PLU č.35 = T-bone Steak, typ PLU = na kusy, kusy = 3, jedn. cena = 6.00

Vyvolejte PLU a položte zboží na vážicí misku.

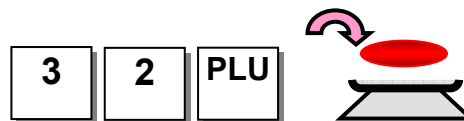

0.000	0.489 ▼	20.00	9.78	11:35 AM <b>SVICKOVA</b>
-------	------------	-------	------	-----------------------------

Stiskněte tlačítko **ADD**. PLU se automaticky vymaže.  
Displej bude vypadat, jak je uvedeno níže.  
Př.) hmotnost 0.489kg.



0.000	0.489 ▼	0.00	0.00	ADD 1 W 9780 11:36 AM
-------	------------	------	------	--------------------------

Sejměte zboží z vážicí misky a vyvolejte položku PLU.



0.000	2- 3 ▼ ▼	6.00	4.00	11:36 AM <b>T-BONE</b>
-------	-------------	------	------	---------------------------

Stiskněte tlačítko **ADD**. PLU se automaticky vymaže.  
Displej bude vypadat, jak je uvedeno níže.



0.000	0.000 ▼ ▼	0.00	0.00	ADD 2 W 10180 11:36 AM
-------	--------------	------	------	---------------------------

Postup sčítání můžete opakovat až 100 krát, nebo kdykoliv můžete stisknout tlačítko **ST/TTL** a zobrazit celkový součet.



0.000	0.000 ▼ ▼	0.00	0.00	Total Count 2, Void Count 0 <b>Total \$ 13.78</b>
-------	--------------	------	------	--

Pro ukončení transakce stiskněte tlačítko **PRINT**.  
Chcete-li opakovat sčítací postup, stiskněte tlačítko **ESC**.

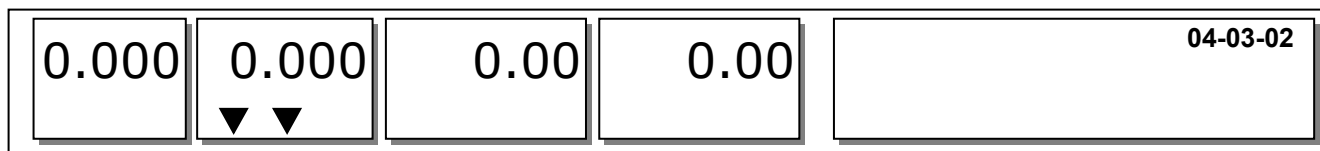

TOTAL		TRANSACTION
04-JUL-28 16:51:50	2	
		TOTAL PRICE \$
0 100000 001500		13.78
CAS CORPORATION		

**Poznámka:**

Stisknutím tlačítka **VOID** můžete transakci zrušit (viz kapitola 3.10).  
 Nastavíte-li v programovacím režimu v menu 1750 "Tisk etikety s položkou" na "Y", vždy po stisknutí tlačítka **ADD** se vytiskne etiketa (viz kapitola 2.13.3)  
 I když váhu před tiskem etikety s celkovým součtem vypnete, sčítané údaje se nevymažou.

**5.9. PRÁCE PRODAVAČE**

Existují tři níže uvedené režimy práce prodavače.

**Režimy práce prodavače:**

Č.	Režim práce:	Popis:
1	<b>Bez prodavače</b>	Prodavač se nepřihlašuje a prodává s pomocí tlačítka "PRINT".
2	<b>Standardní prodavač</b>	Transakce standardního prodavače se vytvářejí stejně jako jiné obchodní transakce, ale s tím, že nemačkáte tlačítko <b>PRINT</b> ; namísto toho musíte stisknout některé z tlačítek V (tlačítek rychlé volby prodavačů 1 až 4). V závislosti na nastavení můžete vytisknout etiketu s celkovou cenou.
3	<b>Pohyblivý prodavač</b>	Transakce standardního prodavače se vytvářejí stejně jako jiné obchodní transakce, ale s tím, že nemačkáte tlačítko <b>PRINT</b> ; namísto toho musíte stisknout některé z tlačítek V (tlačítek rychlé volby prodavačů 1 až 4). V závislosti na nastavení můžete vytisknout etiketu s celkovou cenou. Obchodní údaje se automaticky přidávají.

Chcete-li zaregistrovat prodavače, odkazujeme na kód menu programovacího režimu 1850 (viz kapitola 2.14.6.).

**Předpoklad:**

- Prodavač musí být zaregistrován v menu 1850 (viz kapitola 2.14.6.).
- V menu 1856 musí být pro tlačítka "V1, V2, V3 a V4" nastaveno číslo prodavače (viz kapitola 2.14.12.). Nemá-li prodavači přiděleno některé z tlačítek V1 až V4, tento prodavač musí po stisknutí tlačítka V zadat heslo.
- Tlačítko "V" mohou používat všichni prodavači.

- \* V režimu práce prodavače je k dispozici až 100 transakcí.
- \* Údaje o transakcích se ukládají do paměti.
- \* Ukončíte-li transakci stisknutím tlačítka PRINT, vytiskne se celkový součet a údaje o transakcích se vymažou z paměti.
- \* Chcete-li před dokončením transakce zobrazit celkovou cenu, stiskněte tlačítko ST/TTL. Chcete-li ji vytisknout, stiskněte tlačítko PRINT.
- \* I když váhy před vytištěním vypnete, údaje o transakcích se nevymažou.
- \* Chcete-li vytisknout lístek, když jste odhlášeni, stisknutím V1, V2, V3 nebo V4 se přihlašte a stiskněte tlačítko PRINT. Po přihlášení také můžete stisknutím tlačítka ST/TTL zkontrolovat celkovou cenu.

**Poznámka:**

V programovacím režimu v menu 1874 musíte nastavit odhlašovací dobu prodavače (viz kapitola 2.14.21). Nevyvoláte-li PLU a nepracujete-li s vahami, počítá se čas. Chcete-li nastavit odhlašovací dobu 30 sekund, zadejte 300. Pokud se nechcete odhlašovat, zadejte 0.  
 Pokud neexistuje žádná PLU, můžete lístek znovu vytisknout stisknutím tlačítka **X** (závisí to na nastavení parametru 599, Tisk posledního lístku).



### 5.9.1. Činnosti standardního prodavače

#### Předpoklad

V programovacím režimu v menu 1820 je nutno nastavit "Volbu režimu práce prodavače" na "2" (Standardní prodavač) (viz kapitola 2.14.3.).

#### Příklad:

Prodavač č.2, jméno prodavače: Christine, tlačítko prodavače: V1

PLU č.1 = Jablka, jednotková cena 10.00, hmotnost 1.2kg

PLU č.2 = Pomeranče, jednotková cena 20.00, hmotnost 1.2kg

Vyvolejte PLU



0.000	0.000 ▼▼	10.00	0.00	JABLKA	11:35 AM
-------	-------------	-------	------	--------	----------

Položte zboží na vážicí misku a stiskněte tlačítko V1.  
Etiketa se vytiskne automaticky.

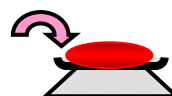

0.000	1.200	10.00	12.00	JABLKA	11:35 AM
-------	-------	-------	-------	--------	----------

Vyvolejte PLU.



0.000	0.000 ▼▼	20.00	0.00	POMERANCE	11:35 AM
-------	-------------	-------	------	-----------	----------

Položte zboží na vážicí misku a stiskněte tlačítko V1.  
Etiketa se vytiskne automaticky.

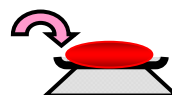

0.000	1.200 ▼	20.00	24.00	POMERANCE	11:35 AM
-------	------------	-------	-------	-----------	----------

Dokončete transakci stisknutím tlačítka PRINT. V režimu sčítání můžete vytisknout etiketu s celkovým součtem.



0.000	1.200 ▼	0.00	0.00		11:35 AM
-------	------------	------	------	--	----------

#### Poznámka:

Jste-li v režimu sčítání, můžete etiketu s celkovým součtem vytisknout stisknutím tlačítka **PRINT**. Když váhu zapnete, tato funkce není aktivní, proto je nutno stisknout tlačítko **ADD**.

## 5.9.2. Činnosti pohyblivého prodavače

### Předpoklad

V programovacím režimu v menu 1820 musíte nastavit "Volbu režimu práce prodavače" na "3" (pohyblivý prodavač, viz kapitola 2.14.3.).

### Příklad:

Prodavač č. 2, jméno prodavače: Christine, tlačítko prodavače: V1

PLU č.1 = Jablka, jednotková cena 10.00.

PLU č.2 = Pomeranče, jednotková cena 20.00

Vyvolejte PLU č. 1.



0.000	0.000 ▼▼	10.00	0.00	JABLKA	11:35 AM
-------	-------------	-------	------	--------	----------

Položte zboží na vážicí misku a stiskněte tlačítko **V1**. Tato transakce se uloží do paměti.

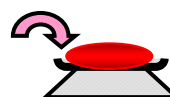

0.000	1.200 ▼	10.00	12.00	JABLKA	11:35 AM
-------	------------	-------	-------	--------	----------

Vyvolejte PLU č. 2.

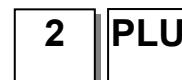

0.000	0.000 ▼▼	20.00	0.00	POMERANCE	11:35 AM
-------	-------------	-------	------	-----------	----------

Položte zboží na vážicí misku a stiskněte tlačítko V1. Tato transakce se uloží do paměti.

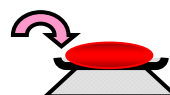

0.000	1.200 ▼	20.00	24.00	POMERANCE	11:35 AM
-------	------------	-------	-------	-----------	----------

Dokončete transakci stisknutím tlačítka **PRINT**. V režimu sčítání můžete vytisknout etiketu s celkovým součtem. Vytiskne se etiketa s celkovým součtem a údaje o transakcích se vymažou z paměti.



0.000	1.200 ▼	0.00	0.00		11:36 AM
-------	------------	------	------	--	----------

### Poznámka:

Režim tisku pohyblivého prodavače je standardně nastaven na lístky. Chcete-li používat etikety, je nutno v programovacím režimu změnit nastavení v menu 1731 (viz kapitola 2.13.5.).

Účtenku s položkou můžete nastavit v programovacím režimu v menu 1761 (viz kapitola 2.13.15.).

## 5.10. ZRUŠENÍ TRANSAKCE

Stisknutím tlačítka **VOID** můžete při postupném sčítání nebo v režimu práce pohyblivého prodáváče zrušit transakci.

Předpoklad: Prodali jste několik položek.

Neexistuje-li žádné PLU nebo cena je nulová.

Stiskněte tlačítko **VOID**, zobrazí se následující obrazovka.

VOID NUMBER	[ 0 ]	3 list
1.	9.78	POMERANCE
2.	5.00	BANANY
3	10.00	JABLKA

Chcete-li zrušit POMERANČE, zadejte stisknutím číselného tlačítka 1 a stiskněte PRINT.

VOID NUMBER	[ 1 ]	3 list
1. void	9.78	POMERANCE
2.	5.00	BANANY
3	10.00	JABLKA

Chcete-li skončit, stiskněte tlačítko **ESC**.

K procházení nahoru a dolů seznamem můžete používat tlačítka **PG UP** a **PG DOWN** nebo tlačítka se šipkami.

Chcete-li zrušit stejnou položku PLU se stejnou cenou, postupujte následovně:

Položte zboží na vážicí misku

2	0
---	---

0.000	0.489 ▼	20.00	9.78	11:35 AM POMERANCE
-------	------------	-------	------	-----------------------

Stiskněte tlačítko **VOID**, tím se tato transakce vymaže.

0.000	0.489 ▼	20.00	9.78	11:36 AM VOIDED \$ 9.78
-------	------------	-------	------	----------------------------

Není-li cena stejná, automaticky se na displeji zobrazí seznam položek ke zrušení.

## 5.11. PLATBY A VRACENÍ PENĚŽ

### Možné způsoby placení:

Č.	Typ platby:
0	Hotovost
1	Pin/čip
2	Šek
3	Kreditní karta
4	Dobropis
5	Kupón
6	Bonus
7	Úvěr

Tlačítko PAY můžete používat při postupném sčítání nebo v režimu práce pohyblivého prodavače.

Například Celková cena: 15.00 \$

Platí-li zákazník prodavači kupónem na 6.00 a hotovostí 10.00 Eur

Když máte mezisoučet, stiskněte tlačítko PAY.

SUBTOTAL	\$	15.00	
Payment		[5]	Coupon

Zvolte typ platby 5 (kupón) a stiskněte tlačítko

**PRINT.**

(Viz tabulka plateb)

SUBTOTAL	\$	15.00	
Payment		[5]	Coupon
COUPON	[	15.00	]

Zadejte z numerické klávesnice 6.00.

SUBTOTAL	\$	15.00	
Payment		[5]	Coupon
COUPON	[	6.00]	

Stiskněte tlačítko **PRINT.** Potom můžete znovu zvolit typ platby.

SUBTOTAL	\$	15.00	
Payment		[5]	Coupon
COUPON	[	9.00]	

Zvolte typ platby (0 hotovost) a stiskněte tlačítko

**PRINT.**

SUBTOTAL	\$	15.00	
Payment		[0]	Cash
CASH	[	9.00]	

Zadejte z numerické klávesnice 10.00.

SUBTOTAL	\$	15.00	
Payment		[0]	Cash
CASH	[	10.00]	

Stiskněte tlačítko **PRINT.** Vytiskne se etiketa.

SUBTOTAL	\$	15.00	
RECEIVE	\$	16.00	
CHANGE	\$	1.00	

Vytiskne se celková cena, přijatá částka a vrácená částka.

**Poznámka:**

Tisk položky můžete nastavit v programovacím režimu v menu 1760 (viz kapitola 2.13.14.)  
Při prodeji na úvěr se navíc vytiskne účet.

**5.12. NÁVRAT OBCHODNÍ TRANSAKCE**

Tlačítko RETURN slouží ke vracení chybných obchodních transakcí. Můžete je používat ke vracení chybných obchodních transakcí, například po nechtěném stisknutí tlačítka **PRINT**, po zvolení a vytištění nesprávné PLU, po nechtěném zvolení automatického tisku v režimu balení předem nebo případně pro nastavení součtů u poškozeného a zničeného balení. Ať už je důvod jakýkoliv, funkce návratu sníží počítadlo transakcí PLU a součet o zadanou částku.

Je nutno vyvolat položku PLU, kterou chcete vrátit, a to buď stisknutím příslušného tlačítka rychlé volby nebo zadáním jejího čísla.

## ■ Je-li cena nulová,

PLU vážená položka: Musíte zadat celkovou cenu a váhu, které byly vytištěny na etiketu s rušenou PLU

PLU množstevní položka: Musíte zadat celkovou cenu a množství, které byly vytištěny na etiketu s rušenou PLU

## ■ Je-li cena nenulová,

Návrat se provede stisknutím tlačítka **RETURN**.

**Poznámka:**

Nastavíte-li v programovacím režimu v menu 1873 "Přerádovací tlačítko namísto tlačítka pro návrat" na "Y", nemusíte používat funkci návratu (viz kapitola 2.14.21).

Není-li nastaven parametr 596 přehledů X/Z, tato funkce nefunguje.

**5.13. REŽIM BALÍČKOVÁNÍ (BALENÍ PŘEDEM)**

Je-li váha v režimu balíčkování, tisknou se etikety automaticky. Jsou-li v manuálním režimu, musíte pro vytištění štítku stisknout tlačítko **PRINT** (nebo tlačítko **ADD**). V režimu balení předem nemůžete zvolit automatický režim. Režim balení předem funguje podobně jako režim AUTO a SAVE, ale s tím rozdílem, že váha se nemusí při každém automatickém tisku vrátit na nulu.

Režim balení předem je velmi užitečný pro použití v přípravných. Zvyšuje produktivitu tím, že nevyžaduje, aby uživatel mačkal u každého balení tlačítko **PRINT**. Ten se tak místo toho může soustředit na vážení, balení a štítkování.

Tato funkce funguje pouze pro vážené položky PLU.

**PŘÍKLAD:**

Tlačítko rychlé volby č.1 = "Cibule", jedn. cena = 1.50, hmotnost = 1.0kg,

Stiskněte tlačítko **PREPACK** a vyvolejte PLU.

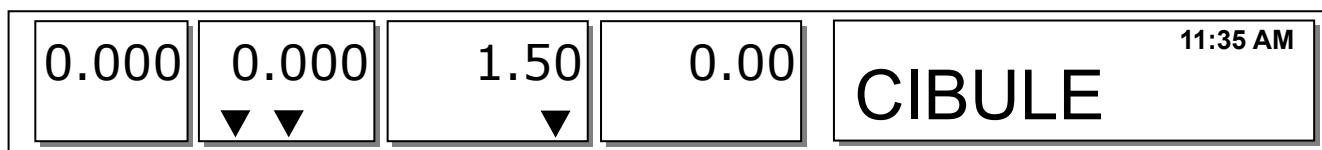

Uživatel může vyvolat PLU stisknutím tlačítka rychlé volby nebo číselného tlačítka. Viz kód menu 1160.

Položte zboží na vážicí misku.



0.000	1.000 ▼	1.50 ▼	1.50	CIBULE	11:35 AM
-------	------------	-----------	------	--------	----------

Etiketa se vytiskne automaticky.

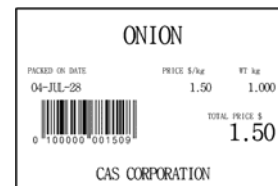

Sejměte zboží z vázicí misky.



0.000	0.000 ▼▼	1.50 ▼	0.00	CIBULE	11:35 AM
-------	-------------	-----------	------	--------	----------

### Poznámka:

Je-li váha v režimu balíčkování, vždy bude automaticky tisknout etiketu, pokud bude hmotnost větší než 0.00 a

současně se odchyluje o hodnotu větší nebo rovnou nastavení parametru 862 (min. prodejní hmotnost) a ustálí se na hodnotě větší než nula.

Je-li váha v režimu balíčkování, vždy bude automaticky tisknout etiketu, pokud bude hmotnost se odchyluje o hodnotu větší nebo rovnou nastavení parametru 861 (automatická mez) a ustálí se na hodnotě větší než nula.

## 5.14. TLAČÍTKO X (KRÁT)

Tlačítko **x** slouží k tisku více transakcí se stejnou položkou PLU. Funkce tlačítka **x** se nazývá vícenásobné etiketování.

### 5.14.1. PLU vážená položka

#### Poznámka:

Chcete-li používat tlačítko **x** pro váženou položku PLU, je nutno nastavit parametr 582 Používat tlačítko ' **x** ' (vážené).

#### Příklad:

Tlačítko rychlé volby č.1 = "Cibule", jednotková cena = 1.50, hmotnost = 1.0kg

Vyvolejte položku PLU



0.000	0.000 ▼▼	1.50	0.00	CIBULE	11:35 AM
-------	-------------	------	------	--------	----------

Uživatel může vyvolat PLU stisknutím tlačítka rychlé volby nebo číselného tlačítka. Bližší informace viz kapitola 3.4.

Položte zboží na vázicí misku.



0.000	1.000 ▼	1.50	1.50	CIBULE	11:35 AM
-------	------------	------	------	--------	----------

Zadejte počet etiket, který potřebujete, a stiskněte tlačítko **PRINT**.

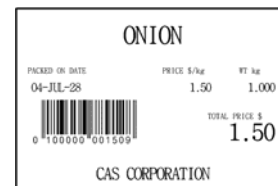

0.000	1.000 ▼	1.50	1.50	X 00 LABELS CIBULE	11:35 AM
-------	------------	------	------	-----------------------	----------

Sejměte zboží z vážicí mísky.



0.000	0.000 ▼▼	0.00	0.00		11:36 AM
-------	-------------	------	------	--	----------

#### Poznámka:

Nastavíte-li v režimu programování v menu 1872 "Tisk etikety bez převíjení (tlačítko X)" na "Y", váha nebude kontrolovat odlupování, takže po každém vytištění etikety musíte stisknout tlačítko **FEED** (viz kapitola 2.14.21).

Nastavíte-li v režimu programování v menu 1872 "Použit dvojitý tisk (AUTO)" na "Y", dostanete v automatickém režimu dvě stejné etikety.

Nastavíte-li v programování PLU 2. etiketu, automaticky se vytiskne 2. etiketa.

#### 5.14.2. PLU kusová položka

Tlačítko **x** můžete bez jakéhokoliv nastavení používat pro PLU na množství a na kusy. Způsob použití tlačítka **x** je stejný jako u vážené položky PLU s výjimkou vážení.

#### 5.15. ZMĚNA POSLEDNÍHO ČASU/DATA PRODEJE

Vyvolejte položku PLU.



0.000	0.000 ▼▼	1.50	0.00	CIBULE	11:35 AM
-------	-------------	------	------	--------	----------

Stisknutím tlačítka **EDIT SELL** zadejte platné datum a



0.000	0.000 ▼▼	1.50	0.00	CHANGE SELL DATE (1/1) Sell by date : [ 56] Sell by time : [ 0]
-------	-------------	------	------	---

Stisknutím tlačítka **PRINT** uložte zadané údaje

PRINT

0.000	0.000 ▼▼	1.50	0.00	CIBULE	11:35 AM
-------	-------------	------	------	--------	----------

### Poznámka:

Chcete-li použít tlačítko **EDIT SELL**, musíte je nastavit v programovacím režimu v menu 1880 (viz kapitola 2.14.22).

## 5.16. ZMĚNA PŮVODU ZBOŽÍ

Vyvolejte pložku PLU.

ONION

0.000	0.000 ▼▼	1.50	0.00	CIBULE	11:35 AM
-------	-------------	------	------	--------	----------

Stisknutím tlačítka **ORIGIN** vyvolejte jednu z uložených zemí původu.

Origin

0.000	0.000 ▼▼	1.50	0.00	CHANGE ORIGIN (1/1) Origin No : [ 1 ] 1. USA	
-------	-------------	------	------	--	--

### Poznámka:

Chcete-li použít tlačítko **ORIGIN**, musíte je nastavit v programovacím režimu v menu 1880 (viz kapitola 2.14.22).

## 5.17. ZMĚNA TYPU POLOŽKY PLU

### Poznámka:

Nastavíte-li v programovacím režimu v menu 1873 "Uložit změnu typu" na "Y", změněný typ PLU se uloží (viz kapitola 2.14.21).

Stisknutím tlačítka **"WT/CT"** změňte typ PLU váženého na PLU kusové nebo naopak.

WT/CT  
DEL

0.000	0.000 ▼▼	1.50	0.00	CIBULE	11:35 AM
-------	-------------	------	------	--------	----------

Změníte-li PLU vážené na PLU kusové, množství se nastaví na 1 a jednotková cena zůstane stejná. Změníte-li PLU kusové na PLU vážené, jednotková cena zůstane stejná. Obsahuje-li daná položka PLU údaje o slevě, typ PLU nebudete moci změnit.



## 5.18. PŘÍMÁ SLEVA

Tuto funkci můžete použít pouze tehdy, neobsahuje-li PLU údaje o slevě.

### 5.18.1. Tlačítko pevné ceny

Vyvolejte PLU č. 1 a stiskněte tlačítko "Fixed Price".

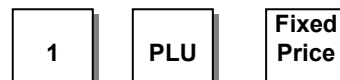

0.000	FP ▼▼	5.00	5.00	JABLKA	11:35 AM
-------	----------	------	------	--------	----------

Stiskněte tlačítko "Override".



0.000	FP ▼▼	5.00	5.00	JABLKA	R1 11:35 AM
-------	----------	------	------	--------	-------------

Zadejte pevnou cenu 2.00 a stiskněte tlačítko **PRINT**.



0.000	FP ▼▼	2.00	2.00	JABLKA	11:35 AM
-------	----------	------	------	--------	----------

#### Poznámka:

Chcete-li použít tlačítko **Fixed Price**, musíte je nastavit v programovacím režimu v menu 1880 (viz kapitola 3.14.22).

### 5.18.2. Tlačítko % slevy z ceny

Vyvolejte PLU (č. 1. JABLKA) a stiskněte tlačítko "%Discount".

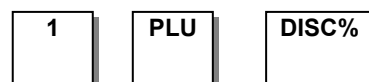

0.000	0.000 ▼▼	5.00	0.00	JABLKA	11:35 AM
-------	-------------	------	------	--------	----------

Zadejte % hodnotu slevy a stiskněte tlačítko **PRINT**.  
Př.) 20%

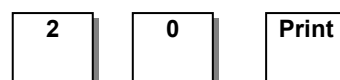

0.000	0.000 ▼▼	5.00	0.00 ▼	DISCOUNT (%) [20] JABLKA	
-------	-------------	------	-----------	-----------------------------	--

Položte zboží na vážící plošinu a stiskněte tlačítko **PRINT**.



0.000	1.000 ▼	4.00	4.00 ▼	DC 5.00 – 1.00 11:35 AM <b>JABLKA</b>
-------	------------	------	-----------	---

#### Poznámka:

Chcete-li použít tlačítko **% DISCOUNT**, musíte je nastavit v programovacím režimu v menu 1880 (viz kapitola 3.14.22.).

## 5.19. SPOJENÍ PLU

### 5.19.1. Funkce referenční PLU

Stisknete-li po vyvolání PLU s referenčními údaji tlačítko **REFERENCE**, na displeji se zobrazí referenční údaje.

Chcete-li tuto funkci používat, musíte při vytváření PLU nastavit referenční oddělení a referenční PLU.

### 5.19.2. Funkce souvisejících PLU

Po transakci se automaticky vyvolají související PLU.

Tuto funkci můžete použít, když prodáváte dvě nebo více položek jako balíček.

Chcete-li tuto funkci používat, musíte při vytváření PLU nastavit související oddělení a související PLU.

### 5.19.3. Funkce spojených PLU

Tuto funkci můžete použít, když prodáváte dvě nebo více položek najednou.

Chcete-li tuto funkci používat, musíte při vytváření PLU nastavit spojené oddělení a spojené PLU.

## 5.20. KONTROLNÍ PARAMETRY OBCHODNÍCH OPERACÍ

### 5.20.1. Pevná hmotnost

Při vytváření PLU můžete nastavit pevnou hmotnost.

Vyvoláte-li tuto položku PLU, hmotnost se nezmění.

Můžete použít tlačítko **IN WEIGHT**.

Vyvolejte položku PLU, zadejte pomocí tlačítka **OVERRIDE** pevnou hmotnost a stiskněte tlačítko **IN WEIGHT**.

### 5.20.2. Balení předem bez přehledu

Údaje o transakcích se v režimu balení předem nepřidávají do přehledu.

Abyste mohli tuto funkci používat, je nutno nastavit parametr 597 (Přehled balení předem). Rovněž parametr 596 musí být nastaven na Y.

## 6. PŘÍLOHY – PŘÍKLADY FORMÁTŮ ETIKET, TABULKY

### 6.1. FORMÁTY ETIKET

**Existuje pevný formát etiket a uživatelský formát etiket – viz. tabulka:**

	<b>Pevný formát etiket:</b>	<b>Uživatelský formát etiket:</b>
Č.	1~12	13~99
Počet	12	20
Metoda	Naprogramovaný v CL5000	Stažený z počítače
Vlastnosti	Formát nelze upravovat.	S pomocí počítačového programu můžete naprogramovat čísla formátů 11 až 99. V režimu tisku účtenky je možné použít záhlaví a zápatí.

Pevný formát štítků:

Č.	CL5000			Reference(LP-II)	
	Název	Šířka (mm)	Výška (mm)	Č.	Název
1	IS6030-0000	60	30	1	(CAS)LST-8000
2	IS6040-0000	60	40	2	(CAS)LST-8010
3	IS6060-0000	60	60	3	(CAS)LST-8020
4	IS6050-0000	60	50	4	(CAS)LST-8030
5	IS6060-0001	60	60	5	(CAS)LST-8040
6	IC6040-0000	60	40	10,11,13	(CAS)CPT-6040
7	IC6060-0000	60	60	12,14	(CAS)CPT-6060
8	IC6060-0001	60	60	17,15	(CAS)CPT-6060S
9	IC6074-0000	60	74	9,16,18	(CAS)CPT-6074S
10	IC6060-0002	60	60		Nový formát
11	IC6040-0001	60	40		Nový formát
12	IC6060-0003	60	40		Nový formát

### 6.2. ETIKETY S PEVNÝM FORMÁTEM

(1) Etiketa 1: IS6030-0000

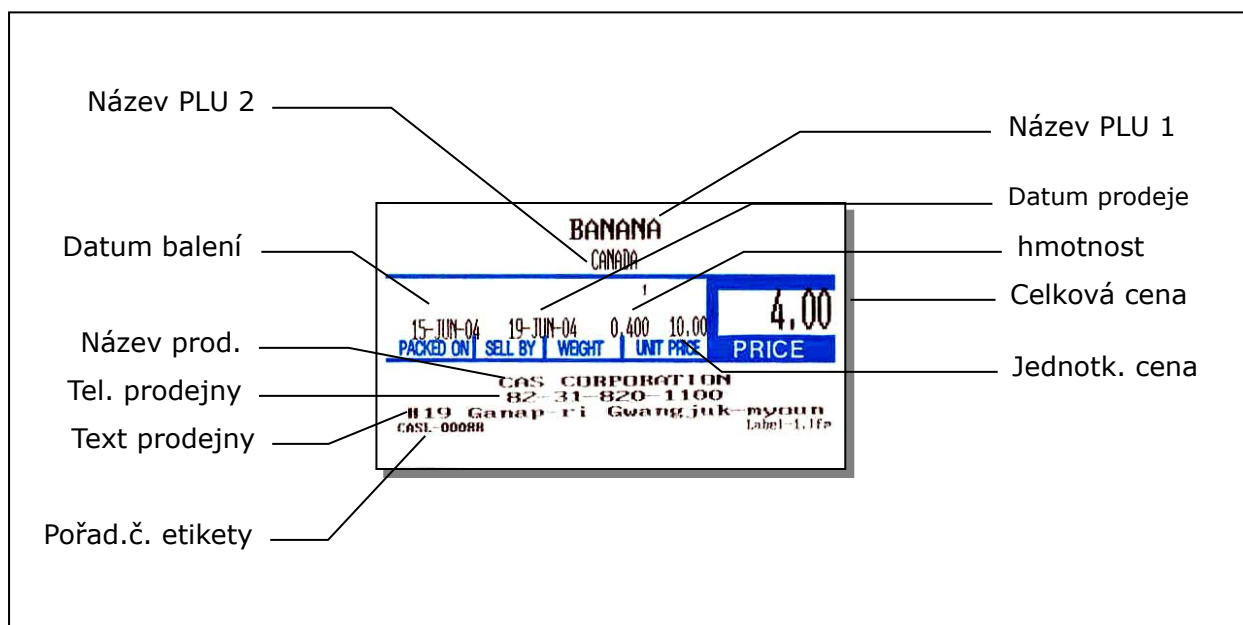

## (2) Etiketa 2: IS6040-0000

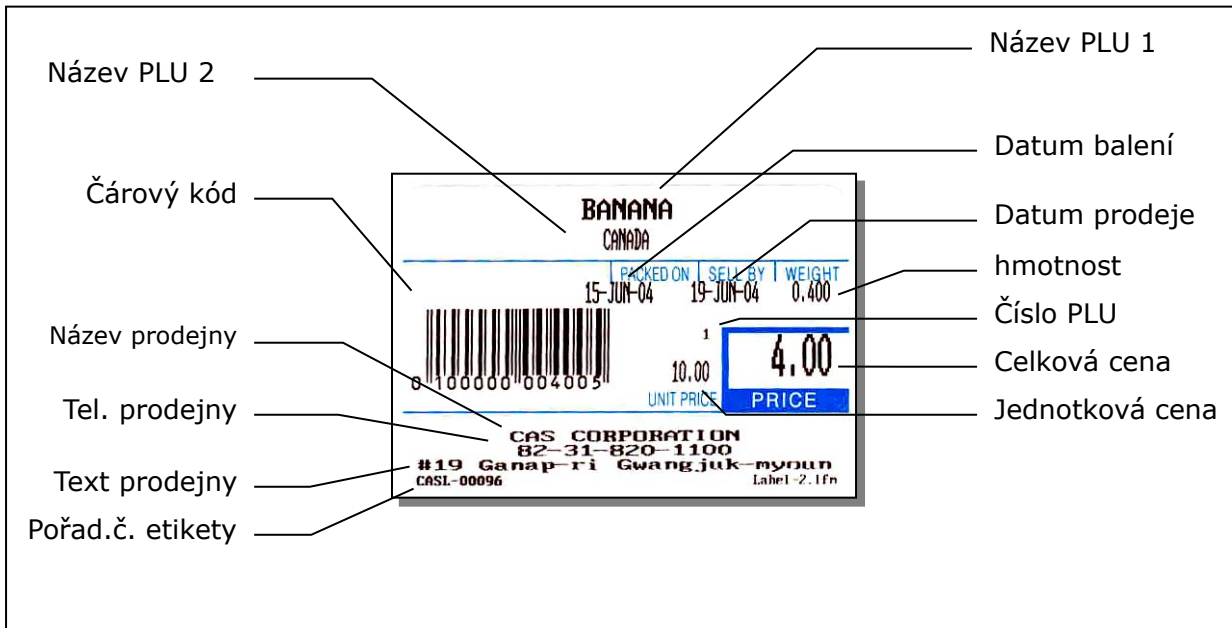

## (3) Etiketa 3: IS6060-0000

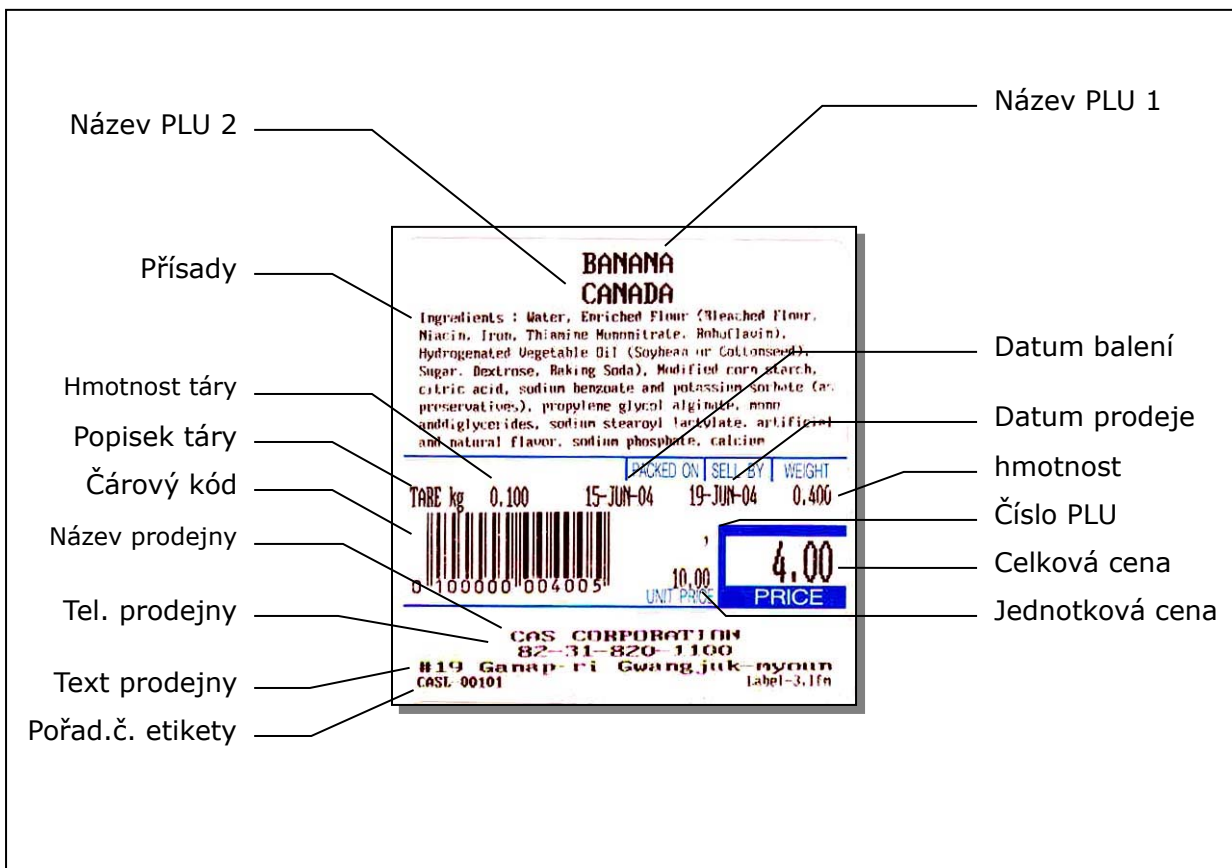

## (4) Etiketa 4: IS6050-0000

Název PLU 2

Název PLU 1

Hmotnost táry

Datum prodeje

Popisek táry

Hmotnost

Datum balení

Celková cena

Název prodejny

Jednotk. cena

Tel. prodejny

Text prodejny

Pořad.č. etikety

## (5) Etiketa 5: IS6060-0001

Název PLU 2

Název PLU 1

Hmotnost táry

Datum balení

Popisek táry

Datum. prodeje

Čárový kód

Hmotnost

Název prodejny

Číslo PLU

Tel. prodejny

Celková cena

Text prodejny

Jednotková cena

Pořad.č. etikety

## (6) Etiketa 6: IC6040-0000

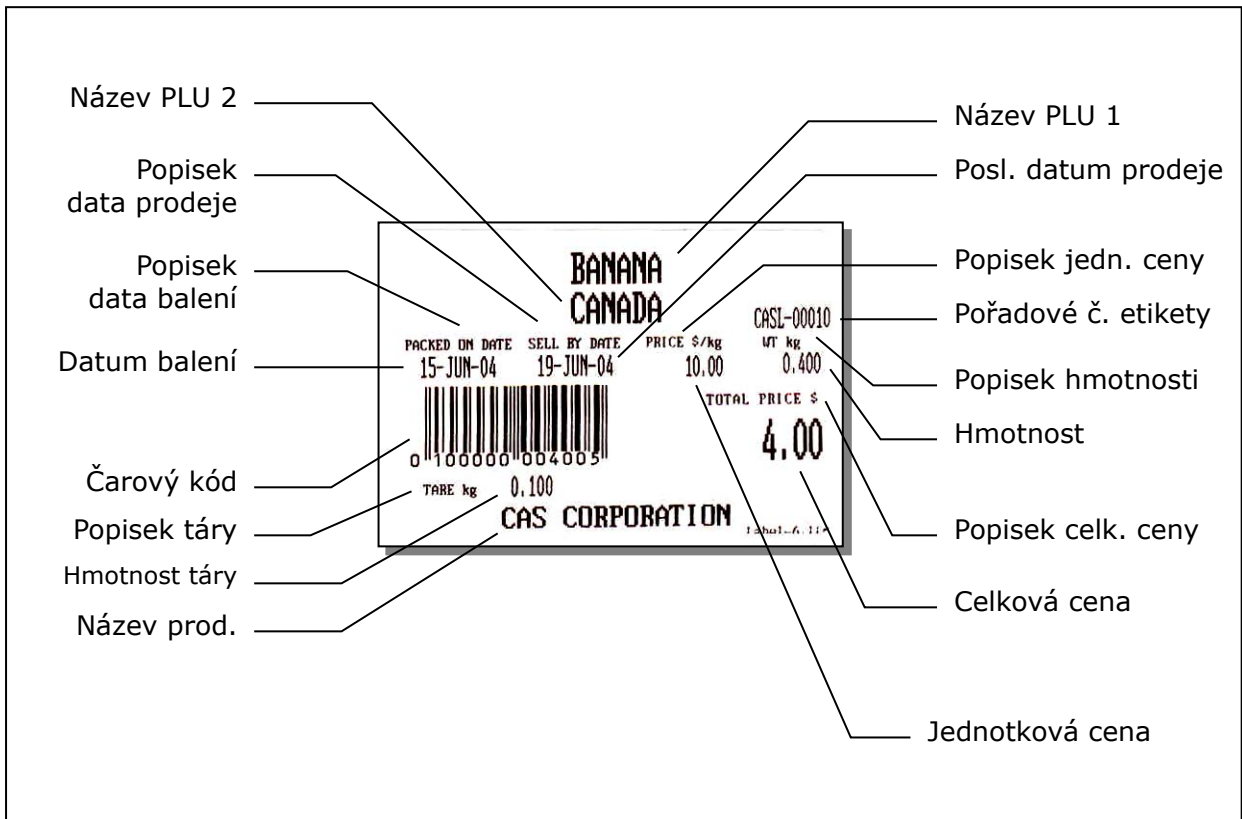

## (7) Etiketa 7: IC6060-0000

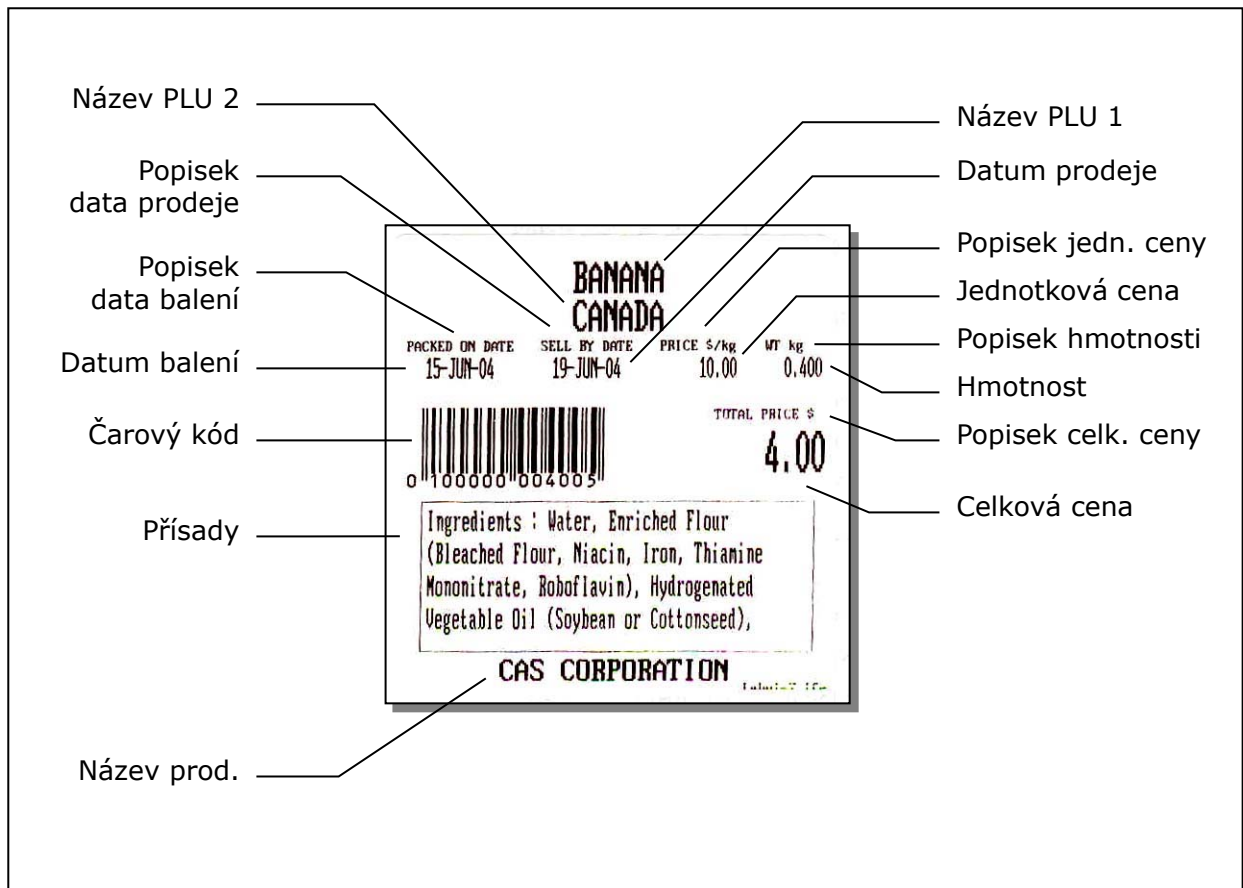

## (8) Etiketa 8: IC6060-0001

The diagram shows a banana label with the following fields and their corresponding labels:

- Název PLU 2**: BANANA CANADA
- Název PLU 1**: BANANA CANADA
- Popisek data balení**: CASL-00036
- Popisek data výroby**: PRODUCED DATE 13-JUN-04
- Datum výroby**: 13-JUN-04
- Čárový kód**: 0 100000 004005
- Název prodejny**: CAS CORPORATION
- Tel. prodejny**: 82-31-820-1100
- Text prodejny**: #19 Ganap-ri Gwangjuk-myoun
- Název PLU 1**: BANANA CANADA
- Datum balení**: PACKED ON DATE 15-JUN-04
- Pořadové č. etikety**: CASL-00036
- Pop. posl. data prodej**: SELL BY DATE 19-JUN-04
- Datum prodeje**: 19-JUN-04
- Popisek váhy**: WT kg 0,400
- Hmotnost**: 0,400
- Popisek celk. ceny**: PRICE 10,00
- Celková cena**: TOTAL PRICE \$ 4,00
- Popisek jedn. ceny**: 10,00
- Jednotková cena**: 4,00

## (9) Etiketa 9: IC6074-0000

The diagram shows a banana label with the following fields and their corresponding labels:

- Název PLU 2**: BANANA CANADA
- Název PLU 1**: BANANA CANADA
- Přísady**: Ingredients : Water, Enriched Flour (Bleached Flour, Niacin, Iron, Thiamine Monnitrate, Riboflavin), Hydrogenated Vegetable Oil (Soybean or Cottonseed), Sugar, Dextrose, Baking Soda), Modified corn starch, citric acid, sodium benzoate and potassium sorbate (as preservatives), propylene glycol alginate, mono and diglycerides, sodium stearoyl lactylate, artificial and natural flavor, sodium phosphate, calcium
- Popisek data balení**: CASL-00047
- Popisek data výroby**: PRODUCED DATE 13-JUN-04
- Datum výroby**: 13-JUN-04
- Čárový kód**: 0 100000 004005
- Název prodejny**: CAS CORPORATION
- Tel. prodejny**: 82-31-820-1100
- Text prodejny**: #19 Ganap-ri Gwangjuk-myoun
- Název PLU 1**: BANANA CANADA
- Pořadové č. etikety**: CASL-00047
- Datum balení**: PACKED ON DATE 15-JUN-04
- Pop. posl. data prodej**: SELL BY DATE 19-JUN-04
- Posl. datum prodeje**: 19-JUN-04
- Popisek hmotnosti**: WT kg 0,400
- Hmotnost**: 0,400
- Popisek celk. ceny**: PRICE 10,00
- Celková cena**: TOTAL PRICE \$ 4,00
- Popisek jedn. ceny**: 10,00
- Jednotková cena**: 4,00

(10) Etiketa 10: TC6040-0000

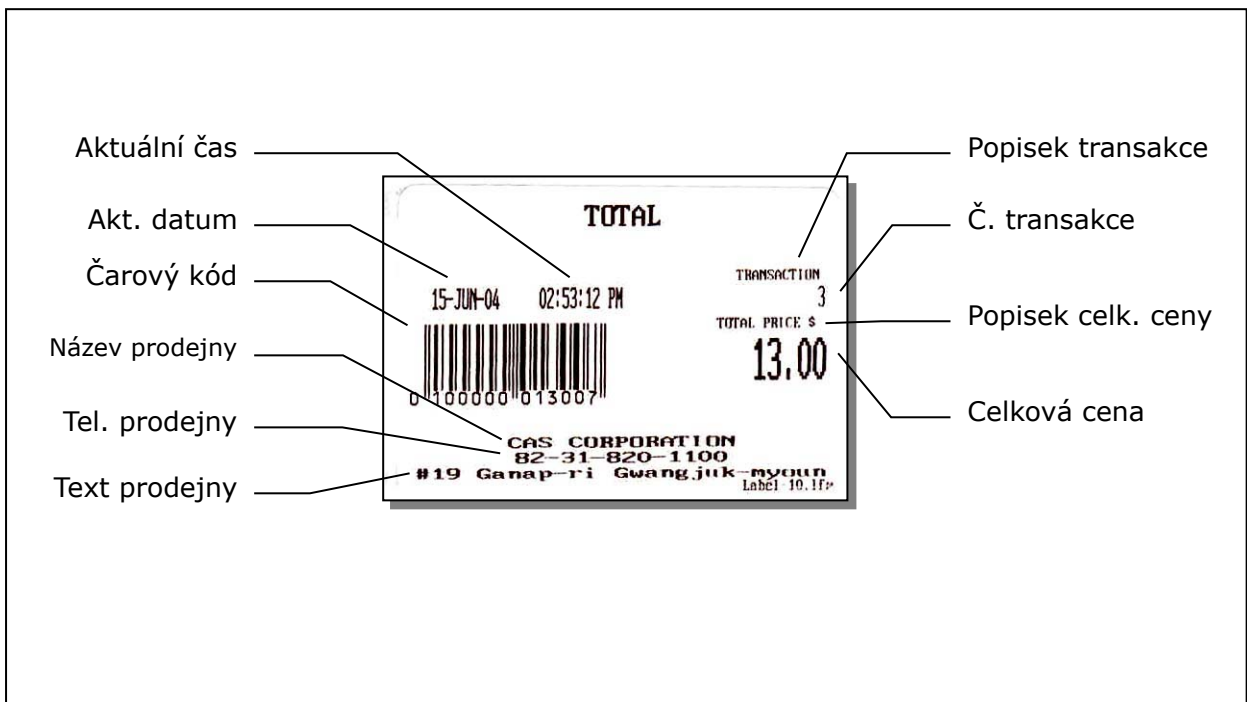



### 6.3. POLE ETIKETY PRO VOLNÝ FORMÁT

Etiketa má několik polí a každé pole má svoje vlastní číslo.

Etikety s položkami uvádějí informace o každé prodané PLU a etikety s celkovou cenou uvádějí informace o celkové ceně za PLU. Pole štítků s položkami se liší od polí štítků s celkovým součtem. Informace o prodejně a prodavači jsou však společné.

#### 6.3.1. Pole etikety s položkami

(1) Pole položek:

Č.	Položka:	Č. pole	Popis:
1	Název oddělení	1	Tisk názvu oddělení
2	Č. oddělení	115	Tisk čísla oddělení
3	Č. skupiny	9	Tisk čísla skupiny
4	Č. PLU	2	Tisk čísla PLU
5	Název PLU	10	Tisk názvu PLU 1, 2 a 3 do jednoho pole
6	Název PLU 1	29	Tisk názvu PLU 1, 2 a 3. V závislosti na nastavení menu 1862 "Tisk původu z řádku komodity", lze tisknout zemi původu.
7	Název PLU 2	30	
8	Název PLU 3	31	
9	Kód položky	11	Tisk kódu položky
10	Prefix	3	Tisk prefixu
11	Jednotková hmotnost	5	Tisk jednotkové hmotnosti
12	Sazba daně	8	Tisk sazby daně (Tiskne se s %)
13	Daň	111	Tisk daně
14	Tára	13	Tisk táry
15	Kusy	14	Tisk počtu kusů u PLU kusové položky
16	Symbol množství	15	Tisk symbolu množství
17	Datum prodeje	16	Tisk data prodeje.
18	Čas prodeje	17	Tisk času prodeje. Je-li nastaven na 0, netiskne se.
19	Datum balení	18	Tisk data balení
20	Čas balení	19	Tisk času balení
21	Datum výroby	20	Tisk data výroby. Je-li nastaveno na 0, netiskne se.
22	Datum spotřeby	22	Tisk data spotřeby. Je-li nastaveno na 0, netiskne se.
23	Bonusové body	50	Tisk bonusových bodů.
24	Původ zboží	55	Tisk původu zboží
25	Přísady	25	Tisk přísad
26	Obchodní sdělení	90	Tisk obchodního sdělení
27	Referenční čistá hmotnost (netto)	100	Tisk čisté hmotnosti (netto). V případě PLU na množství/na kusy se čistá hmotnost, když se tiskne hmotnost. V případě PLU na váhu se čistá hmotnost tiskne, když se používá procentuální tára.
28	Referenční hrubá hmotnost (brutto)	116	Tisk hrubé hmotnosti. V případě PLU na váhu se hrubá hmotnost tiskne, když se používá procent. tára.
29	Procentuální tára	24	Tisk procent. táry. Tiskne se s %.
30	Mezní procent. tára	23	Tisk mezní procent. táry. Tiskne se s %.
31	Hmotnost	101	Tisk hmotnosti, když se nepoužívá sleva (PLU na váhu)
32	Sleva z hmotnosti	132	Tisk nové hmotnosti, když se používá sleva (PLU na váhu)

33	Sleva z hmotnosti (původní)	108	Tisk původní hmotnosti když se používá sleva (PLU na váhu)
34	Množství	112	Tisk množství, když se nepoužívá sleva (PLU na množství/na kusy)
35	Sleva z množství	133	Tisk nového množství, když se používá sleva (PLU na množství/na kusy)
36	Sleva z množství (původní)	134	Tisk původního množství, když se používá sleva (PLU na množství/na kusy)
37	Jednotková cena	6	Tisk jednotkové ceny, když se nepoužívá sleva
38	Sleva z jednotkové ceny	113	Tisk nové jednotkové ceny, když se používá sleva
39	Sleva z jednotkové ceny (původní)	118	Tisk původní jednotkové ceny, když se používá sleva.
40	Celková cena	102	Tisk celkové ceny, když se nepoužívá sleva
41	Sleva z celkové ceny	114	Tisk nové celkové ceny, když se používá sleva
42	Sleva z celkové ceny (původní)	110	Tisk původní celkové ceny, když se používá sleva
43	Uložená cena	131	Tisk uložené ceny, když je slevněná.
44	Pořadové číslo štítku	135	Tisk pořadového čísla štítku
45	Název prodejny	105	Tisk názvu prodejny
46	Tel. prodejny	138	Tisk telefonního čísla prodejny
47	Text prodejny	139	Tisk informací o prodejně
48	Číslo prodavače	128	Tisk čísla prodavače
49	Jméno prodavače	106	Tisk jména prodavače
50	Jméno zákazníka	107	Tisk jména zákazníka
51	Číslo zákazníka	130	Tisk čísla zákazníka
52	Číslo váhy	137	Tisk čísla vah
53	Den v týdnu (baleno)	117	Tisk dne v týdnu (datum balení)
54	Kurz měny	119	Tisk kurzu měny
55	Celková cena v jiné měně	118	Tisk celkové ceny v jiné měně
56	Jedn. cena v jiné měně	120	Tisk jednotkové ceny v jiné měně

(2) Pole popisků:

Č.	Položka:	Č. pole	Popis:
1	(C) Celková cena	170	Tisk popisku celkové ceny
2	(C) Jednotková cena	171	Tisk popisku jednotkové ceny
3	(C) Hmotnost	172	Tisk popisku hmotnosti (pouze pro PLU na váhu)
4	(C) tára	173	Tisk popisku táry
5	(C) Uložená cena	174	Tisk popisku uložené ceny
6	(C) Normální cena	175	Tisk popisku normální ceny
7	(C) Daň	176	Tisk popisku daně
8	(C) Datum balení	177	Tisk popisku data balení
9	(C) Datum prodeje	178	Tisk popisku data/času prodeje, pokud existuje.
10	(C) Datum zpracování	179	Tisk popisku data zpracování. Je-li tato hodnota 0, netiskne se.
11	(C) Datum výroby	180	Tisk popisku data výroby. Je-li tato hodnota 0, netiskne se.
12	(C) Čas balení	181	Tisk popisku času balení
13	(C) Čas prodeje	182	Tisk popisku času prodeje. Je-li tato hodnota 0, netiskne se.
14	(C) Množství	183	Tisk popisku množství (PLU na množství/na kusy)
15	(C) Reference	184	Tisk popisku reference sledovatelnosti
16	(C) Narozen	185	Tisk popisku země narození zvířete
17	(C) Chován	186	Tisk popisku země chovu

18	(C) Poražen	187	Tisk popisku jatek
19	(C) Rozbourán	188	Tisk popisku bourárny
20	(C) Čistá hmotnost	189	Tisk popisku čisté hmotnosti (netto)
21	(C) Hrubá hmotnost	193	Tisk popisku hrubé hmotnosti (brutto)
22	(C) Procentuální tára	194	Tisk popisku procentuální táry
23	(C) Mezní procent. tára	195	Tisk popisku mezní procentuální táry
24	(C) Celk. cena v jiné měně	198	Tisk popisku celkové ceny v jiné měně
25	(C) Jedn. cena v jiné měně	199	Tisk popisku jednotkové ceny v jiné měně

## (3) Pole sledovatelnosti:

Č.	Položka:	Č. pole	Popis:
1	(T) Č. sledovatelnosti	35	Tisk čísla sledovatelnosti
2	(T) Země narození	36	Tisk názvu země narození
3	(T) Země chovu	37	Tisk názvu země chovu
4	(T) Jatka	38	Tisk názvu jatek
5	(T) Země porážky	39	Tisk názvu země porážky
6	(T) Bourárna	40	Tisk názvu bourárny
7	(T) Země bourárny	41	Tisk názvu země bourárny
8	(T) Reference	42	Tisk reference
9	(T) Č. země narození	43	Tisk čísla země narození
10	(T) Č. země chovu	44	Tisk čísla země chovu
11	(T) Č. jatek	45	Číslo jatek
12	(T) Č. bourárny	46	Tisk čísla bourárny

## (4) Pole s nutričními údaji:

Č.	Položka:	Č. pole	Popis:
1	(N) Velikost porce	140	Tisk velikosti porce
2	(N) Porce na	141	Tisk tisk porcí na balení
3	(N) Kalorie	142	Tisk kalorií
4	(N) Kalorie z tuků	143	Tisk kalorií z tuků
5	(N) Celkový obsah tuků	144	Tisk celkového obsahu tuků
6	(N) Nasycené tuky	145	Tisk obsahu nasycených tuků
7	(N) Cholesterol	146	Tisk obsahu cholesterolu
8	(N) Sodík	147	Tisk obsahu sodíku
9	(N) Celkový obsah uhlohydrátů	148	Tisk celkového obsahu uhlohydrátů
10	(N) Vlákniny	149	Tisk obsahu vláknin
11	(N) Sacharidy	150	Tisk obsahu sacharidů
12	(N) Bílkoviny	151	Tisk obsahu bílkovin
13	(N) Vitamín A	152	Tisk obsahu vitamínu A
14	(N) Vápník	153	Tisk obsahu vápníku
15	(N) Vitamín C	154	Tisk obsahu vitamínu C
16	(N) Železo	155	Tisk obsahu železa
17	(N) Celková DD tuků	156	Tisk celkové denní dávky tuků
18	(N) DD nasycených tuků	157	Tisk denní dávky nasycených tuků
19	(N) DD cholesterolu	158	Tisk denní dávky cholesterolu
20	(N) DD sodíku	159	Tisk denní dávky sodíku
21	(N) Celková DD uhlohydrátů	160	Tisk celkové denní dávky uhlohydrátů
22	(N) DD vláknin	161	Tisk denní dávky vláknin
23	(N) DD bílkovin	162	Tisk denní dávky bílkovin

**6.3.2. Pole etikety se součty**

(1) Pole součtů:

Č.	Položka:	Č. pole	Popis:
1	(TOTAL) Celková cena	201	Tisk celkové ceny
2	(TOTAL) Celkový počet	202	Tisk celkového počtu položek
3	(TOTAL) Zrušená cena	203	Tisk zrušené ceny
4	(TOTAL) Počet zrušených	204	Tisk počtu zrušených položek
5	(TOTAL) Částka DPH typu VAT	205	Tisk daně typu VAT
6	(TOTAL) Částka DPH typu TAX	206	Tisk daně typu TAX
7	(TOTAL) Celková cena (bez daně)	207	Tisk celkové ceny bez daně
8	(TOTAL) Celková cena (s daní)	211	Tisk celkové ceny s daní
9	(TOTAL) Placená částka	208	Tisk placené částky
10	(TOTAL) Vracená částka	209	Tisk vrácené částky
11	(TOTAL) Aktuální datum	103	Tisk aktuálního data
12	(TOTAL) Aktuální čas	104	Tisk aktuálního času
13	(TOTAL) Celková částka daně	210	Tisk celkové částky daně
14	(TOTAL) Celková cena v jiné měně	212	Tisk celkové ceny v jiné měně
15	Název prodejny	105	Tisk názvu prodejny
16	Tel. prodejny	138	Tisk telefonního čísla prodejny
17	Text prodejny	139	Tisk informací o prodejně
18	Číslo prodavače	128	Tisk čísla prodavače
19	Jméno prodavače	106	Tisk jména prodavače
20	Jméno zákazníka	107	Tisk jména zákazníka
21	Číslo zákazníka	130	Tisk čísla zákazníka
22	Číslo váhy	137	Tisk čísla váhy
23	Kurz měny	119	Tisk kurzu měny

(2) Pole popisků:

Č.	Položka:	Č. pole	Popis:
1	(C) Celkový počet etiket s celkovou cenou	190	Tisk popisku s celkovým počtem položek
2	(C) Placená částka za etiketu s celkovou cenou	191	Tisk popisku s placenou částkou
3	(C) Vracená částka za etiketu s celkovou cenou	192	Tisk popisku s vrácenou částkou
4	(C) Celková částka za etiketu s celkovou cenou	196	Tisk popisku s celkovou částkou
5	(C) Celková daň za etiketu s celkovou cenou	197	Tisk popisku s celkovou daní
6	(C) Celková částka v jiné měně za etiketu s celkovou cenou	200	Tisk popisku celkovou částkou v jiné měně
7	(C) Zrušená částka za etiketu s celkovou cenou	169	Tisk popisku se zrušenou cenou

## 6.4. TABULKA ASCII KÓDŮ

Microsoft Window Codepage 1252:

	00	01	02	03	04	05	06	07	08	09	0A	0B	0C	0D	0E	0F
00	NUL 0000	STX 0001	SOT 0002	ETX 0003	EOT 0004	ENQ 0005	ACK 0006	BEL 0007	BS 0008	HT 0009	LF 000A	VT 000B	FF 000C	CR 000D	SO 000E	SI 000F
10	DLE 0010	DC1 0011	DC2 0012	DC3 0013	DC4 0014	NAK 0015	SYN 0016	ETB 0017	CAN 0018	EM 0019	SUB 001A	ESC 001B	FS 001C	GS 001D	RS 001E	US 001F
20	SP 0020	!	"	#	\$	%	&	'	(	)	*	+	,	-	.	/
30	0	1	2	3	4	5	6	7	8	9	:	;	<	=	>	?
40	@	A	B	C	D	E	F	G	H	I	J	K	L	M	N	O
50	P	Q	R	S	T	U	V	W	X	Y	Z	[	\	]	^	_
60	`	a	b	c	d	e	f	g	h	i	j	k	l	m	n	o
70	p	q	r	s	t	u	v	w	x	y	z	{		}	~	DEL 007F
80	€ 20AC		‚ 201A	ƒ 0192	„ 201E	… 2026	† 2020	‡ 2021	ˆ 02C6	‰ 2030	Š 0160	< 2039	€ 0152		Ž 017D	
90		˘ 2018	˙ 2019	˚ 201C	˛ 201D	• 2022	– 2013	— 2014	˜ 02DC	™ 2122	š 0161	> 203A	œ 0153		ž 017E	ÿ 0178
A0	NBSP 00A0	¡ 00A1	¢ 00A2	£ 00A3	¤ 00A4	¥ 00A5	¦ 00A6	§ 00A7	¨ 00A8	© 00A9	ª 00AA	« 00AB	¬ 00AC	­ 00AD	® 00AE	¯ 00AF
B0	° 00B0	± 00B1	² 00B2	³ 00B3	´ 00B4	µ 00B5	¶ 00B6	· 00B7	¸ 00B8	¹ 00B9	º 00BA	» 00BB	¼ 00BC	½ 00BD	¾ 00BE	¿ 00BF
C0	À 00C0	Á 00C1	Â 00C2	Ã 00C3	Ä 00C4	Å 00C5	Æ 00C6	Ç 00C7	È 00C8	É 00C9	Ê 00CA	Ë 00CB	Ì 00CC	Í 00CD	Î 00CE	Ï 00CF
D0	Ð 00D0	Ñ 00D1	Ò 00D2	Ó 00D3	Ô 00D4	Õ 00D5	Ö 00D6	× 00D7	Ø 00D8	Ù 00D9	Ú 00DA	Û 00DB	Ü 00DC	Ý 00DD	Þ 00DE	ß 00DF
E0	à 00E0	á 00E1	â 00E2	ã 00E3	ä 00E4	å 00E5	æ 00E6	ç 00E7	è 00E8	é 00E9	ê 00EA	ë 00EB	ì 00EC	í 00ED	î 00EE	ï 00EF
F0	ø 00F0	ñ 00F1	ò 00F2	ó 00F3	ô 00F4	õ 00F5	ö 00F6	÷ 00F7	ø 00F8	ù 00F9	ú 00FA	û 00FB	ü 00FC	ý 00FD	þ 00FE	ÿ 00FF

**Poznámka:**Chcete-li zadat "A", najdete je na řádce **40** a ve sloupci **01** – zadáte tedy **41**.

## 6.5. INFORMACE O ZNAKOVÝCH SADÁCH WINDOWS

Kód:	Zkrácený název:	Název:	Země:
1250	Středoevropská	Windows Latin 2	albánština, chorvatština, čeština, faerština, maďarština, polština, rumunština, srbština (latinka), slovenština, slovinština
1251	Cyrilice	Windows Cyrillic (Slavic)	běloruština, bulharština, ruština, ukrajinština
1252	Latin 1	Windows Latin 1 (ANSI)	afrikánsčtina, katalánština, dánština, vlámsština, angličtina, USA, Kanada, Nový Zéland, Rakousko, Irsko, Jižní Afrika, finština, francouzština, Belgie, Švýcarsko, Lucembursko, němčina, Rakousko, Lichtenštejnsko, italština, islandština, indonéztina, norština, portugalsština, Brazílie, španělština, Mexiko, švédština
1253	Řečtina	Windows Greek	řečtina
1254	Turečtina	Windows Latin 5 (Turkish)	turečtina
1255	Hebrejština	Windows Hebrew	hebrejština
1256	Arabština	Windows Arabic	Saúdská Arábie, Irák, Egypt, Libye, Alžírsko, Maroko, Tunisko, Omán, Jemen, Sýrie, Jordánsko, Libanon, Kuvajt, Spojené arabské emiráty, Bahrajn, Katar, Farsi
1257	Pobaltské jazyky	Windows Batic Rim	estonština, lotyšština, litevština
1258	Vietnamština		vietnamština
874	Thajština		thajština
932	Japonština Shift-JIS		japonština
936	Zjednodušená čínština GBK	Simplified Chinese	čínština, Singapur
949	Korejština	Complete Hangul	korejština
950	Tradiční čínština BIG5	Traditional Chinese	Taiwan, HongKong

## 7. OVĚŘENÍ (CEJCHOVÁNÍ) VÁHY

Pokud je váha používána jako stanovené měřidlo (zejména v obchodním styku), je třeba, aby byla ověřena – jak ukládá Zákon č.505/1990 o metrologii.

Ověření váhy spočívá v přezkoušení jejích vlastností a parametrů a je kromě jiného podmíněno čitelným výrobním (typovým) štítkem, umístěným viditelně na váze. Pokud daná váha splňuje podmínky pro ověření, je označena úředními/zajišťovacími značkami.

**Prvotní ověření** může provést Český metrologický institut, jako státní metrologický orgán. **EU zkoušku váhy pro posouzení shody**, které rovnocenně nahrazuje **Prvotní ověření**, může provést výrobce váhy (je-li k tomu certifikován).

Při **EU zkoušce váhy pro posouzení shody** se poblíže výrobního štítku vylepí štítek se značkou shody tvořenou označením **CE**, doplňkovým metrologickým označením (písmeno **M** a poslední dvě číslice roku, ve kterém byla značka umístěna na váhu, ohraničené obdélníkem), identifikační číslo oznámeného subjektu (notifikované osoby).

**Následné ověření**, vždy po dvou letech, může provést pouze Český metrologický institut, nejlépe ve spolupráci s pověřenou servisní firmou, která před ověřením zkontroluje vlastnosti dané váhy a zajistí, aby parametry váhy splňovaly podmínky pro ověření.

Jako úřední/zajišťovací značky jsou aplikovány: Plomba nebo štítek zamezující neoprávněnému přístupu do nastavení váhy. Dále je štítkem přelepen výrobní štítek dané váhy.

Číslo Prohlášení: **002/2019/R0**

Jako výše uvedený dovozce vydáváme toto EU Prohlášení o shodě na odpovědnost dovozce pro výrobky (váhy) **CAS** (výrobce CAS Corporation, Korea) modelových řad:

AP1	Elektronické obchodní váhy s výpočtem ceny
ER-JR, ER Plus	Elektronické obchodní váhy s výpočtem ceny
PR Plus, PR2	Elektronické obchodní váhy s výpočtem ceny
SW1, ED, FW500, SW2	Elektronické kuchyňské váhy
DB1H, DB2, PB	Elektronické můstkové váhy
EC	Elektronické počítací váhy
CT100	Elektronické obchodní váhy s tiskem
CL5000, CL5500, CL7200, CL3000	Elektronické obchodní váhy s tiskem
CASTON2, CASTON3-THD	Elektronické jeřábové váhy
XE600,6000	Elektronické předvážky
EB	Elektronické můstkové váhy s výpočtem ceny

Podle Zákona č. 90/2016 Sb., o posuzování shody stanovených výrobků při jejich dodávání na trh (v platném znění) – výrobek splňuje:

- Směrnice Evropského parlamentu a Rady 2014/31/EU o harmonizaci právních předpisů členských států týkajících se dodávání vah s neautomatickou činností na trh (NAWI)
- Nařízení vlády č. 121/2016 Sb. o posuzování shody vah s neautomatickou činností při jejich dodávání na trh
- ČSN EN 45501 Metrologické aspekty vah s neautomatickou činností

Podle Zákona č. 22/1997 Sb. O technických požadavcích na výrobky (v platném znění) – výrobek splňuje:

- Směrnice Evropského parlamentu a Rady 2014/30/EU o harmonizaci právních předpisů členských států týkajících se elektromagnetické kompatibility (EMC) a Nařízení vlády 117/2016 Sb. o posuzování shody výrobků z hlediska elektromagnetické kompatibility při jejich dodávání na trh
- Směrnice Evropského parlamentu a Rady 2014/35/EU o harmonizaci právních předpisů členských států týkajících se dodávání elektrických zařízení určených pro používání v určitých mezích napětí (LVD) a Nařízení vlády č. 118/2016 Sb. o posuzování shody elektrických zařízení určených pro používání v určitých mezích napětí při jejich dodávání na trh

Uvedený výrobek (předmět prohlášení) je ve shodě s uvedenými příslušnými harmonizačními právními předpisy Unie. Shoda se prohlašuje na základě použití harmonizované normy (technické specifikace).

V Brně dne 1.3.2019

Zdeněk Zeman, jednatel společnosti



# Prohlášení o ekologické likvidaci elektroodpadu

Podle platné legislativy a Zákona č.185/2001Sb. se od 13.8.2005 odpovědnost za nakládání s odpadem z elektrických a elektronických výrobků a financování jeho likvidace převádí zejména na jejich výrobce a dovozce.

Společnost ZEMAN Váhy s.r.o. přispívá na ekologickou likvidaci svých elektrozařízení v rámci kolektivního systému **ASEKOL**.

Odložením použitého elektrozařízení na správné místo bude umožněno jeho zapojení do procesu ekologického nakládání, řádného zpracování a recyklace.

Nová elektrozařízení jsou značena symbolem přeškrtnuté popelnice (viz. níže) nebo číslem „08/05“.

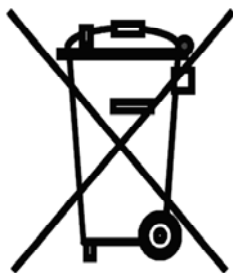

## JAK NAKLÁDAT S VYSLOUŽILÝMI ELEKTROZAŘÍZENÍMI

Pro odkládání (likvidaci) elektrozařízení máte tyto možnosti:

1. Elektroodpad navracejte do místa prodeje, buď přímo na hlavní provozovnu naší firmy ZEMAN Váhy s.r.o. nebo zprostředkovateli prodeje
2. Ponechejte na odkladovém místě ve vašich prostorách a po nahromadění většího množství nás informujte o nutnosti odvozu, který zajistíme
3. Na webových stránkách ASEKOL [www.asekol.cz](http://www.asekol.cz) si najdete nejbližší veřejné sběrné místo a zde dosloužilé zařízení bezplatně odložte



# Prohlášení o nakládání s obaly

Podle platné legislativy a Zákona č.477/2001Sb. se od 28.3.2002 odpovědnost za nakládání s obaly a financování jeho likvidace převádí zejména na jejich výrobce a dovozce.

Společnost ZEMAN Váhy s.r.o. přispívá na ekologickou likvidaci svých obalů v rámci kolektivního systému **EKO-KOM** pod klientským číslem EK-F00040720.

Obaly spadají do systému zpětného odběru, aby se mohly co neekonomičtěji a neekologičtěji recyklací opětovně využívat.

Odložením použitých obalů na správné místo bude umožněno jeho zapojení do procesu ekologického nakládání, řádného zpracování a recyklace.

Recyklovatelné obaly jsou označeny značkou **ZELENÝ BOD** (viz. níže); tato značka je ochrannou známkou.

Označení obalu značkou ZELENÝ BOD znamená, že za tento obal byl uhrazen finanční příspěvek organizaci zajišťující zpětný odběr a využití obalového odpadu v souladu se Směrnicí ES 94/62.



## JAK NAKLÁDAT S OBALY

Pro odkládání (likvidaci) obalů máte tyto možnosti:

1. Zapojte se do třídění komunálního odpadu a navracejte obaly do sběrného dvora
2. Nepotřebné obaly odevzdejte do výkupu druhotných surovin

Více informací naleznete na [www.ekokom.cz](http://www.ekokom.cz) .